

EXTOL®
PREMIUM

8895712

8895713

IMPROVE YOUR DAY!

Aku strunová sekačka / CZ

Aku strunová kosačka / SK

Akkumulátoros damilos fűnyíró / HU

Akku-Rasentrimmer / DE



Původní návod k použití

Preklad pôvodného návodu na použitie

Az eredeti használati utasítás fordítása

Übersetzung der ursprünglichen Bedienungsanleitung



Úvod

Vážený zákazníku,

děkujeme za důvěru, kterou jste projeвили značce Extol® zakoupením tohoto výrobku.

Výrobek byl podroben testům spolehlivosti, bezpečnosti a kvality předepsaných normami a předpisy Evropské unie.

S jakýmkoli dotazy se obraťte na naše zákaznické a poradenské centrum:

www.extol.cz **info@madalbal.cz**
Tel.: +420 577 599 777

Výrobce: Madal Bal a. s., Průmyslová zóna Příluky 244, 76001 Zlín, Česká republika

Datum vydání: 10. 11. 2020

I. Charakteristika – účel použití



Lehká strunová aku sekačka je určena k udržování zahradního trávníku, k úpravě okrajů trávníku a k vyžínání trávy v těžko přístupných místech, např. u obrubníků, pod lavičkami kolem stromů, keřů apod., které je obtížné nebo nemožné vysekávat pojezdnou sekačkou.

✓ Distanční vodící kolečko usnadňuje osekávání plotu nebo zdi, zejména z důvodu snížení spotřeby sekací struny, která se jinak tímto rychle opotřebává.

✓ Sklopitelný distanční oblouk umožňuje osekávání dřevin bez poškození kůry kmenů.

✓ Možnost teleskopického prodloužení zvyšuje dosah při sekání ve špatně přístupných místech.

✓ Díky nastavení úhlu sklonu hlavy sekačky (4 polohy) lze sekat i pod nízkými objekty, např. pod lavičkami.

✓ Nepřítomnost napájecího kabelu poskytuje více volnosti při práci.

✓ Nízká hmotnost zvyšuje komfort při práci.

✓ Sekačka má nízkou hlučnost při provozu, což snižuje hlukovou zátěž obsluhy a okolí.



✓ Díky velmi pomalému samovybití Li-ion baterie, může být baterie připravena k použití i dlouho po nabití, navíc Li-ion baterii lze dobít kdykoli, nezávisle na úrovni nabití, aniž by se tím snižovala její kapacita.



Baterie je vybavena ochranou proti úplnému vybití, které ji poškozuje. Tato ochrana neumožní pokles napětí baterie pod určitou hodnotu, které je pro ni škodlivé.



✓ Varianta aku sekačky **Extol® Premium 8895713** je dodávána bez baterie a nabíječky za nižší prodejní cenu pro případ, když má uživatel baterii a nabíječku již zakoupenou s jiným aku nářadím.

✓ Varianta aku sekačky **Extol® Premium 8895712** je dodávána s Li-ion baterií 2000 mAh, 20 V a nabíječkou 2,4 A.



Nabíječka **Extol® Premium 8895792** s nabíjecím proudem **4,5 A** nabije baterii s kapacitou **2000 mAh do 30 min.**, což uživateli umožní plynulou práci s aku nářadím v případě, že má k dispozici tyto baterie dvě.

✓ Pro práci s aku nářadím je také velmi výhodná nabíječka 2x 2,4 A **Extol® Premium 8895791** umožňující **nabíjet 2 baterie současně**.









**Nabíječka
Extol®
Premium
8895791**

✓ Doba nabíjení baterie s kapacitou **2000 mAh** nebo **4000 mAh** s použitím nabíječky s nabíjecím proudem **2,4 A** nebo **4,5 A** je uvedena v tabulce 1.

**Nabíječka 2x 2,4 A umožňuje
nabíjet 2 baterie současně.**

GARDEN 20V

	 2000 mAh Obj. číslo 8895780	 4000 mAh Obj. číslo 8895782
 2,4 A Obj. číslo 8895790	1 hod.	2 hod.
 2x 2,4 A Obj. číslo 8895791	1 hod.	2 hod.
 4,5 A Obj. číslo 8895792	0,5 hod.	1 hod.

Tabulka 1

II. Součásti a ovládací prvky

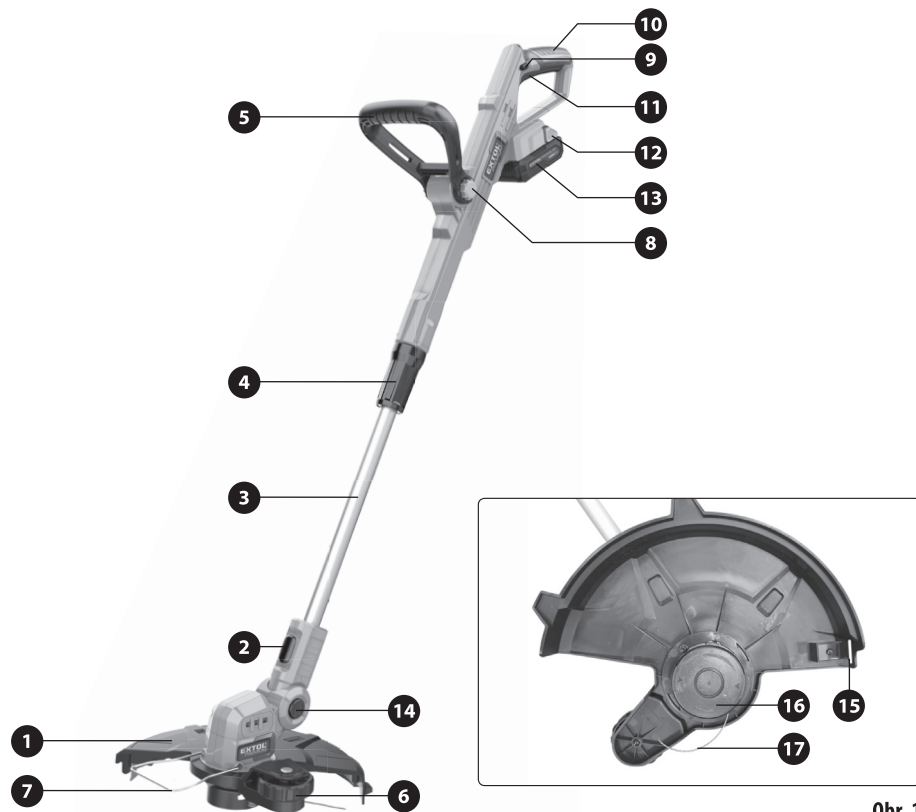

Obr. 1

Obr.1, pozice-popis

- | | |
|---|---|
| 1) Ochranný kryt | 9) Tlačítko pro odjištění provozního spínače |
| 2) Tlačítko pro změnu natočení hlavy sekačky o 90° | 10) Hlavní rukojeť |
| 3) Teleskopická nosná tyč | 11) Provozní spínač |
| 4) Příručka pro nastavení délky nosné tyče a pro změnu natočení o 90° | 12) Tlačítko pro odjištění a odejmutí baterie |
| 5) Přídavná rukojeť s nastavením úhlu sklonu | 13) Baterie |
| 6) Distanční vodičí kolečko pro sekání podél zdi apod. | 14) Tlačítko pro změnu úhlu sklonu hlavy |
| 7) Sklopitelný distanční oblouk pro osekávání kmenů dřevin | 15) Nůž pro odseknutí nadbytečné délky struny |
| 8) Tlačítko pro nastavení úhlu sklonu přídavné rukojeti | 16) Kryt unášče cívky se strunou |
| | 17) Struna |

III. Technická specifikace

Označení modelu (objednávací číslo)	8895712
	1× Li-ion baterie 20 V 2000 mAh (8895780)
	1× nabíječka 2,4 A (8895790)
	8895713 (bez baterie a nabíječky)
Max. svorkové napětí baterie bez zatížení	20 V DC
Jmenovité svorkové napětí baterie při zatížení	18 V DC
Záběr sekání	30 cm
Otáčky bez zatížení	7500 min ⁻¹
Celková délka sekačky (bez distančního oblouku)	98 - 121 cm
Teleskopické prodloužení	0 - 23 cm
Nastavení délky struny	stisknutím tlačítka
Průměr/materiál struny	1,6 mm/nylon
Sklopitelná hlava	ANO; 4 polohy sklonu
Hmotnost s baterií 2000 mAh	2,0 kg
Hmotnost s baterií 4000 mAh	2,3 kg
Hladina akustického tlaku; nejistota K	80,5 dB (A); K= ±3 dB (A)
Hladina akustického výkonu; nejistota K	88,8 dB (A); K= ±3 dB (A)
Garantovaná hladina akustického výkonu (2000/14 ES)	96 dB (A)
Max. hladina vibrací na rukojeti; nejistota K	
Hlavní rukojeť	a _h 3,262 m/s ² ; K= ± 1,5 m/s ²
Přední rukojeť	a _h 3,412 m/s ² ; K= ± 1,5 m/s ²

* Deklarovaná souhrnná hodnota vibrací a deklarovaná hodnota emise hluku se změřila v souladu se standardní zkušební metodou a smí se použít pro porovnání jednoho nářadí s jiným. Deklarovaná souhrnná hodnota vibrací a deklarovaná hodnota emise hluku se smí také použít k předběžnému stanovení expozice.

⚠ VÝSTRAHA

- Emise vibrací a hluku během skutečného používání nářadí se může lišit od deklarovaných hodnot v závislosti na způsobu, jakým se nářadí používá, zejména jaký se opracovává druh obrobku.
- Je nutné určit bezpečnostní měření k ochraně obsluhující osoby, která jsou založena na zhodnocení expozice ve skutečných podmínkách používání (počítat se všemi částmi pracovního cyklu, jako je čas, po který je nářadí vypnuto a kdy běží naprázdno kromě času spuštění).

⚠ VÝSTRAHA

- Před přípravou přístroje k použití si přečtěte celý návod k použití a ponechte jej přiložený u výrobku, aby se s ním obsluha mohla seznámit. Pokud výrobek komukoli půjčujete nebo jej prodáváte, přiložte k němu i tento návod k použití. Zamezte poškození tohoto návodu. Výrobce nenes odpovědnost za škody či zranění vzniklá používáním přístroje, které je v rozporu s tímto návodem. Před použitím přístroje se seznámte se všemi jeho ovládacími prvky a součástmi a také se způsobem vypnutí přístroje, abyste jej mohli ihned vypnout v případě nebezpečné situace. Před použitím zkontrolujte pevné upevnění všech součástí a zkontrolujte, zda nějaká část přístroje jako např. bezpečnostní ochranné prvky nejsou poškozeny, či špatně nainstalovány nebo zda nechybí na svém místě. Rovněž zkontrolujte ochranný kryt a DC konektory baterie a nabíječky a také zkontrolujte, zda nabíječka nemá poškozenou izolaci napájecího kabelu či zásuvkovou vidlici. Aku nářadí, baterii, nabíječku s poškozenými nebo chybějícími částmi nepoužívejte a zajistěte jejich opravu či náhradu v autorizovaném servisu značky Extol® - viz kapitola Servis a údržba nebo webové stránky v úvodu návodu.

IV. Nabití baterie

⚠ VÝSTRAHY











- Model aku nářadí smí být používán pouze s modely baterií uvedenými v tabulce 1.
- K nabíjení baterií smí být použity pouze modely nabíječek uvedené v tabulce 1. Použití jiných baterií či nabíječek může vést k výbuchu či požáru z důvodu nevhodných výstupních parametrů.
- Před připojením nabíječky ke zdroji el. proudu ji zkontrolujte, zda není poškozena. Rovněž před nabíjením zkontrolujte baterii. Poškozenou nabíječku či baterii nepoužívejte a zajistěte jejich náhradu za bezvadný originální kus od výrobce.

⚠ UPOZORNĚNÍ

- Baterii nabíjete v rozmezí okolní teploty 10°C-40°C. Při nabíjení vzniká teplo, které by při vyšší okolní teplotě mohlo způsobit poškození baterie. Nízká okolní teplota (pod 10°C) při nabíjení baterii neprospívá.

- Baterii nejprve zasuňte do drážek nabíječky.
- Před připojením nabíječky ke zdroji el. proudu nejprve zkontrolujte, zda napětí a frekvence v zásuvce odpovídají 200-240~50/60 Hz. Nabíječku lze používat v tomto rozsahu napětí a při uvedených frekvencích.
- Proces nabíjení baterie bude signalizován blikáním zelené kontrolky na nabíječce. Pokud bude na nabíječce s vloženou baterií svítit nebo blikat pouze červená kontrolka, nabíječku odpojte od zdroje napájení a baterii z nabíječky vysuňte a vyčkejte 0,5 hod. nebo déle, protože jedna z příčin může být, že baterie byla vybita a došlo k aktivaci elektronické ochrany baterie proti úplnému vybití a je nutné nechat baterii zregenerovat, aby došlo k deaktivaci elektronické ochrany baterie.
Plné nabití baterie bude signalizováno zelenou kontrolkou, která bude trvale (nepřerušovaně) svítit. Pokud je nabíječka připojena do zásuvky s el. proudem bez baterie, bude svítit pouze červená kontrolka. Právo na změnu výše uvedených světlených signalizací procesu nabíjení a plného nabití baterie vyhrazeno. Úroveň nabití baterie v průběhu nabíjení lze zjistit stisknutím tlačítka na baterii dle počtu svítících LED diod na baterii.

ORIENTAČNÍ DOBY NABÍJENÍ BATERIÍ

	 2 000 mAh Obj. číslo 8895780	
	2,4 A Obj. číslo 8895790	1 hod.
	2x 2,4 A Obj. číslo 8895791	1 hod.
	4,5 A Obj. číslo 8895792	0,5 hod.
	 4 000 mAh Obj. číslo 8895782	
	2,4 A Obj. číslo 8895790	2 hod.
	2x 2,4 A Obj. číslo 8895791	2 hod.
	4,5 A Obj. číslo 8895792	1 hod.

Tabulka 2

- Po nabití nejprve odpojte nabíječku od zdroje el. proudu a poté z drážek nabíječky vysuňte baterii po stisknutí a přidržení tlačítek na baterii.

V. Příprava sekačky k použití

⚠ VÝSTRAHA

- Před montážními a servisními/údržbovými úkony stroje z přístroje odejměte baterii.



INSTALACE OCHRANNÉHO KRYTU

⚠ VÝSTRAHA

- Před používáním sekačky na hlavu sekačky nainstalujte ochranný kryt, protože sekačka není dodávána s nainstalovaným ochranným krytem. Sekačka musí být vždy používána s nainstalovaným ochranným krytem.

- Ochranný kryt nasadte do drážek umístěných na těle sekačky a zajistěte jej přišroubováním (viz. obr.1A). Poloze správně nasazeného ochranného krytu je zobrazena na obr.1B a obr.1C.

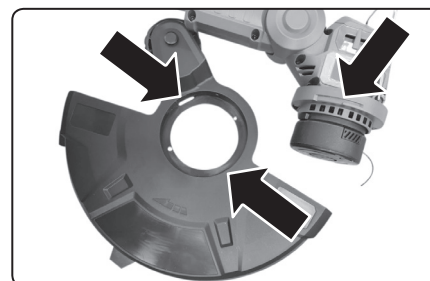

Obr. 1A

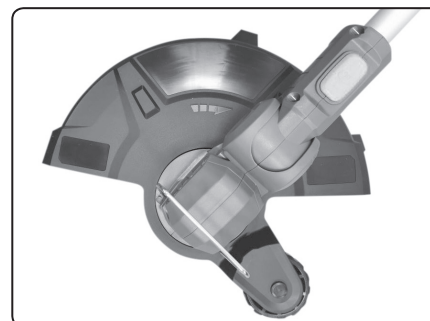

Obr. 1B

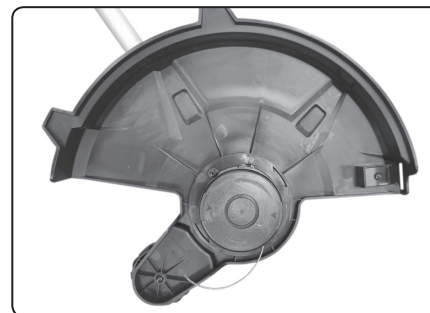

Obr. 1C

INSTALACE PŘÍDAVNÉ SKLOPITELNÉ RUKOJETI

⚠ VÝSTRAHA

- Před používáním sekačky na nosnou tyč nainstalujte sklopitelnou přední rukojeť, viz obr. 1, pozice 5. Sekačka musí být používána s nainstalovanou sklopitelnou přední rukojetí.

- Stiskněte obě tlačítka na obou stranách nosné tyče (obr.1, pozice 8) současně a otvory rukojeti umístěte do místa těchto tlačítek dle obr.2B a poté tlačítka uvolněte, tím dojde k nasazení sklopitelné rukojeti na nosnou tyč.



Obr. 2A

Obr. 2B

INSTALACE DISTANČNÍHO OBLOKU

- Konce distančního oblouku přiměřeně rukou oddalte a nasadte jej do otvorů hlavy sekačky dle obr.1, pozice 7. V nasazené pozici jej lze nastavit do vodorovné polohy pro osekávání nebo sklopit směrem nahoru (obr.1B) v případě, když není potřeba.

NASTAVENÍ VÝŠKY SEKAČKY

- Povolněním příruby (obr.1, pozice 4) upravte délku nosné tyče dle výšky postavy. Při povolnění příruby lze rovněž změnit otočení hlavní rukojeti vůči hlavě sekačky o 90°.
- Nastavenou délku nosné tyče případně nastavený úhel natočení hlavní rukojeti zajistěte utažením příruby (obr.1, pozice 4).

NASTAVENÍ ÚHLU SKLONU HLAVY

- Stisknutím tlačítka (obr.1, pozice 14) nastavte úhel sklonu hlavy sekačky do 1-4 poloh. Pro sekání pod nízkými objekty (např. pod lavičkou), lze hlavu sekačky nastavit do vodorovné polohy.

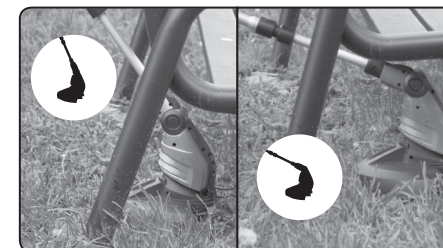

Obr.3 (ilustrativní obrázek)

! VÝSTRAHA

- Před uvedením sekačky do provozu se ujistěte, že je hlava sekačky v nastavené poloze řádně zajištěna.

NASTAVENÍ ÚHLU SKLONU PŘÍDAVNÉ RUKOJETI

- Stiskněte tlačítko pro nastavení úhlu sklonu přídatné rukojeti (obr.1, pozice 8) a rukojeť nastavte do optimálního úhlu sklonu dle výšky postavy a nastaveného úhlu sklonu hlavy sekačky.

! VÝSTRAHA

- Před uvedením sekačky do provozu se ujistěte, že je přídatná rukojeť v nastavené poloze řádně zajištěna.

NASTAVENÍ (PRODLOUŽENÍ) DÉLKY STRUNY

- Struna je navinutá na cívce (obr.4), která je uložena v unášeči struny s nasazeným krytem na unášeči (obr.1, pozice 16).



Obr. 4

- Před uvedením sekačky do provozu se ujistěte, že je struna provléknutá skrz otvor v unášeči (viz šipka na obr. 5) a zda je kryt unášeče (obr.1, pozice 16) řádně nasazen na unášeči. Pro prodloužení délky struny nejprve rukou napněte vyčnívající část struny a poté stiskněte tlačítko v dolní části hlavy na protilehlé straně a každým stisknutím tlačítka při napnutém konci struny dojde k prodloužení struny. Případně nadbytečná délka struny je useknuta nožem (obr.1, pozice 15) při uvedení sekačky do provozu.
- Pokud je na noži (obr.1, pozice 15) nasazena bezpečnostní ochrana, před uvedením sekačky do provozu ji sejměte, aby nůž mohl odseknout nadbytečnou délku struny.

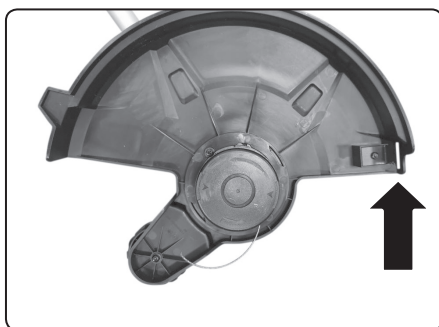

Obr. 5

VI. Provoz sekačky – práce se sekačkou

! VÝSTRAHA-BEZPEČNOSTÍ POKYNY

- Před použitím sekačky zkontrolujte, zda nemá poškozeny ochranné kryty nebo ochrany nebo má-li namontována bezpečnostní zařízení. Sekačku s poškozenými, chybějícími nebo uvolněnými částmi nepoužívejte a zajistěte její opravu/náhradu za bezvadný kus v autorizovaném servisu značky Extol®.

! VÝSTRAHA

- Nikdy nedovolte dětem, osobám se sníženou pohyblivostí, smyslovým vnímáním nebo mentálními postižením nebo osobám s nedostatkem zkušeností a znalostí nebo osobám neznalých těchto pokynů použít tento stroj. Zajistěte, aby si děti se sekačkou nehrály. Národními předpisy může být omezen věk obsluhy.

! VÝSTRAHA

- Mějte na paměti, že obsluha nebo uživatel je zodpovědný za nehody nebo nebezpečí, které vzniknou jiným osobám nebo jejich majetku.

! VÝSTRAHA

- Před použitím sekačky zkontrolujte plochu, která bude sekána a zda na ní nejsou cizí předměty, které mohou být vymrštěny rotující strunou. Nežádoucí předměty předem z plochy odstraňte.
- Při práci se sekačkou je nezbytné používat certifikovanou ochranu zraku s postranními kryty a odolnou proti nárazu, dále ochranu sluchu, pracovní oděv s dlouhými

rukávy a kalhotami (nohavice), pracovní obuv s protismykovou podrážkou a pracovní rukavice.



! VÝSTRAHA

- Ruce a nohy udržujte v dostatečné bezpečné vzdálenosti od rotujících částí stroje. Nebezpečí poranění rotujícími částmi. Sekačku uveďte do provozu pouze v případě, pokud jsou ruce a nohy dostatečně daleko od rotujících částí.



- Rotující části jsou v pohybu ještě nějakou dobu po uvolnění provozního spínače sekačky, proto dbejte zvýšené opatrnosti, neboť hrozí nebezpečí úrazu pohyblivými částmi. Nedotýkejte se pohyblivých nebezpečných částí dřívě, než se odejme zdroj napájení (baterie) a dokud se pohyblivé nebezpečné části zcela nezastaví.



- Před použitím sekačky zajistěte, aby v prostoru sekání nebyli žádní lidé a zvířata, protože hrozí nebezpečí úrazu odletujícími předměty. Zajistěte bezpečnou vzdálenost lidí, zejména dětí a zvířat. Se strojem nepracujte, jsou-li v blízkosti lidé, zejména děti nebo zvířata.



- Sekačku nepoužívejte za špatných povětrnostních podmínek, zvláště hrozí-li riziko blesků.
- Sekačku chraňte před deštěm.
- Se sekačkou pracujte jen za plného denního světla či dobrém umělém osvětlení, aby bylo dobře vidět, zda v trávníku nejsou případně nežádoucí cizí předměty, které mohou být vymrštěny či napájecí kabel, který může být rotující strunou poškozen.
- Sekačku uchopte přirozeně za přední (přídatnou) a hlavní rukojeť a zaujměte stabilní postoj těla (obr.6).



Obr. 6

ZAPNUTÍ SEKAČKY

1. Hlavu sekačky umístěte mimo sekaný porost, tj. aby motor nebyl při uvedení do provozu zatížen.
2. Stiskněte tlačítko pro odjištění provozního spínače (obr.1, pozice 9)
3. Stiskněte provozní spínač (obr.1, pozice 10).

! UPOZORNĚNÍ

- Nadbytečná délka struny bude useknuta nožem při uvedení sekačky do provozu, což může být doprovázeno mírným „škubnutím“ sekačky při uvedení do provozu.
- Při uchopení sekačky dle obr. 6 sekačku vedte přiměřeně pozvolnými kyvadlovými pohyby ze strany na stranu do sekaného porostu za rychlosti chůze odpovídající kvalitě sekání a aby nedošlo k přetěžování motoru. Během práce se sekačkou se nenaklánějte, po celou dobu udržujte rovnováhu. Vždy si buďte jist při stání na svazích a při chůzi; nikdy se strojem neběhejte.
- Sekačku nepřetěžujte! Přetížení se projevuje „unaveným“ zvukem motoru a nižšími otáčkami. Proces sekání je nejrychlejší při co nejvyšších otáčkách.
- Sekání vyššího porostu neprovádějte jednorázově na požadovanou výšku porostu, ale v několika stupních, aby nedocházelo k přetížení motoru, viz obr.7.

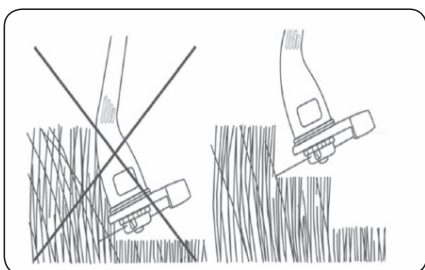

Obr. 7

⚠ UPOZORNĚNÍ

- Sekačka není určena k dlouhodobému a velkoplošnému sekání a zátěži jako pojízdná elektrická nebo benzinová sekačka.
- Sekačka je určena zejména pro drobnější vysekávací práce v těžko přístupných místech, kde není možné sekat pojízdnou sekačkou. Při používání strunové sekačky dělejte pravidelné přestávky, aby nedošlo ke spálení motoru!

⚠ UPOZORNĚNÍ

- Provozní spínač nesmí být zajištěn ve stisknuté pozici pro trvalý chod, např. zajištěním stahovací pásky.

PRODLOUŽENÍ STRUNY

- Viz kapitola V.



Baterie je vybavena elektronickou ochranou proti úplnému vybití, které ji poškozuje. Tato ochrana neumožní pokles napětí baterie pod určitou hodnotu, které je pro ni škodlivé.

- Elektronická ochrana proti úplnému vybití baterie se projevuje tak, že se chod sekačky náhle zastaví i při stisknutém provozním spínači. Po dostatečně dlouhé době dojde po opětovném stisknutí provozního spínače k opětnému uvedení aku sekačky do provozu, ale pak se její provoz opět náhle zastaví.

VYPNUTÍ SEKAČKY

- Pro vypnutí sekačky uvolněte provozní spínač.

Sekačka musí být vypnuta a baterie ze sekačky odejmuta vždy v následujících případech:

- a) kdykoli uživatel odejde od stroje
- b) před odstraněním zablkování

- c) před kontrolou, čištěním nebo prací na stroji
- d) po přejetí cizího předmětu, aby se stroj mohl prohlédnout kvůli poškození
- e) pokud stroj začne nadměrně vibrovat, je nutné jej okamžitě zkontrolovat

- Sekačku nepřenášejte, je-li v provozu. Před odložením ji vypněte a vyčkejte, až se rotující části přestanou otáčet, protože to může způsobit nekontrolovatelný pohyb sekačky v důsledku nežádoucího kontaktu rotující části sekačky o předmět.

⚠ UPOZORNĚNÍ

- Pokud bude během chodu přístroje zřejmý nestandardní zvuk, vibrace či chod, přístroj ihned vypněte, odpojte jej od přívodu el. proudu a zjistěte a odstraňte příčinu nestandardního chodu. Je-li nestandardní chod způsoben závadou uvnitř přístroje, zajistěte jeho opravu v autorizovaném servisu značky Extol® prostřednictvím prodávajícího nebo se obraťte přímo na autorizovaný servis (servisní místa naleznete na webových stránkách v úvodu návodu).



Přístroj za chodu vytváří elektromagnetické pole, které může negativně ovlivnit fungování aktivních či pasivních lékařských implantátů (kardiostimulátorů)

a ohrozit život uživatele. Před používáním tohoto nářadí se informujte u lékaře či výrobce implantátu, zda můžete s tímto přístrojem pracovat.

VII. Servis a údržba

⚠ VÝSTRAHA

- Před montážními a servisními/údržbovými úkony stroje odejměte baterii.



VLOŽENÍ CÍVKY SE STRUNOU

- V případě vyčerpání struny z cívky do unášeče vložte novou cívku se strunou dle níže uvedeného postupu.
1. Stiskněte současně obě tlačítka na krytu unášeče dle obr.8, krok 1. a kryt unášeče odejměte, obr.8, krok 2.

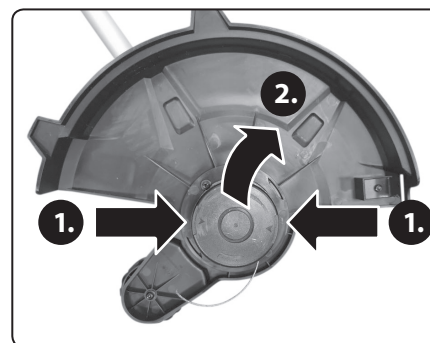

Obr. 8

2. Z unášeče vyjměte cívku bez struny a do unášeče vložte novou cívku se strunou s označením 8895712A, která je určena pro tento model sekačky.
3. Novou cívku se strunou řádně usadíte do unášeče a poté konec struny provlékněte otvorem unášeče.
4. Kryt unášeče nasadíte na unášeč tak, aby došlo k jeho zavaknutí. Přesvědčte se o řádném nasazení krytu na unášeči, jinak by po uvedení sekačky do provozu kryt a cívka odletěly do okolí.

⚠ UPOZORNĚNÍ

- Sekačka musí být používána pouze s originálními náhradními díly výrobce, jinak sekačka nebude fungovat správně a dojde k jejímu poškození. Musí být používána originální cívka s originální strunou. Materiál struny má specifické vlastnosti vzhledem k otáčkám motoru sekačky a průměru cívky. Použití jiné neoriginální struny a/nebo cívky a/nebo krytu unášeče povede k tomu, že sekací systém sekačky nebude správně fungovat, což může vést k nadměrným vibracím sekačky, vysoké spotřebě struny, zvýšení emisí hluku a poškození stroje nebo ke zranění osob či zvířat. Správné fungování sekacího systému sekačky a správné sekání je závislé na celé sestavě unášeč- cívka- struna – kryt unášeče a tato sestava je svými vlastnostmi specifická pro tento model sekačky.

NÁHRADNÍ DÍLY K ZAKOUPENÍ V PŘÍPADĚ POTŘEBY

Náhradní díl	Označení modelu (objednávací číslo)
Cívka se strunou, 2 ks	8895712A
Kryt unášeče	8895712B
Sestava: unášeč+struna s cívkou+kryt unášeče	8895712C
Baterie/nabíječky	viz. tabulka 1

Tabulka 3

⚠ UPOZORNĚNÍ

- Do sekačky nikdy nepoužívejte kovové žací struny nebo jinou strunu, než která je pro tuto sekačku určena.

ČIŠTĚNÍ

- Pravidelně kontrolujte a čistěte větrací otvory motoru a po použití sekačku očistěte.
- Větrací otvory motoru čistěte štětečkem nebo technickým vysavačem apod.
- K odstranění zbytků trávy na spodní straně krytu použijte špachtli nebo kartáč. Nikdy sekačku nečistěte vodou a k odstranění ulpělých zbytků trávy nepoužívejte drátěné kartáče, jinak by došlo k poškození plastových částí sekačky.
- Oprava nářadí v případě poruchy musí být z bezpečnostních důvodů provedena pouze v autorizovaném servisu značky Extol® (servisní místa naleznete na webových stránkách v úvodu návodu). K opravě musí být použity originální náhradní díly výrobce.

VIII. Všeobecné bezpečnostní pokyny

⚠ VÝSTRAHA!

Je nutno přečíst všechny bezpečnostní pokyny, návod k používání, obrázky a předpisy dodané s tímto nářadím. Nedodržení veškerých následujících pokynů může vést k úrazu elektrickým proudem, ke vzniku požáru a/nebo k vážnému zranění osob.

Veškeré pokyny a návod k používání se musí uschovat, aby bylo možné do nich později nahlédnout.

Výrazem „elektrické nářadí“ ve všech dále uvedených výstražných pokynech je myšleno elektrické nářadí napájené (pohyblivým přívodem) ze sítě, nebo elektrické nářadí napájené z baterií (bez pohyblivého přívodu).

1) BEZPEČNOST PRACOVNÍHO PROSTŘEDÍ

- a) Pracoviště je nutné udržovat v čistotě a dobře osvětlené. Nepoříadek a tmavé prostory bývají příčinou nehod.
- b) Elektrické nářadí se nesmí používat v prostředí s nebezpečím výbuchu, kde se vyskytují hořlavé kapaliny, plyny nebo prach. V elektrickém nářadí vznikají jiskry, které mohou zapálit prach nebo výpary.
- c) Při používání elektrického nářadí je nutno zamezit přístupu dětí a dalších osob. Bude-li obsluha vyrušována, může ztratit kontrolu nad prováděnou činností.

2) ELEKTRICKÁ BEZPEČNOST

- a) Vidlice pohyblivého přívodu elektrického nářadí musí odpovídat síťové zásuvce. Vidlice se nesmí nikdy jakýmkoliv způsobem upravovat. S nářadím, které má ochranné spojení se zemí, se nesmí používat žádné zásuvkové adaptéry. Vidlice, které nejsou znehodnoceny úpravami, a odpovídající zásuvky omezi nebezpečí úrazu elektrickým proudem.
- b) Obsluha se nesmí tělem dotýkat uzemněných předmětů, jako např. potrubí, tělesa ústředního topení, sporáky a chladničky. Nebezpečí úrazu elektrickým proudem je větší, je-li vaše tělo spojeno se zemí.
- c) Elektrické nářadí se nesmí vystavovat dešti, vlhku nebo mokru. Vnikne-li do elektrického nářadí voda, zvyšuje se nebezpečí úrazu elektrickým proudem.
- d) Pohyblivý přívod se nesmí používat k jiným účelům. Elektrické nářadí se nesmí nosit nebo tahat za přívod, ani se nesmí tahem za přívod odpojovat vidlice ze zásuvky. Přívod je nutné chránit před horkem, mastnotou, ostrými hranami nebo pohyblivými částmi. Poškozené nebo zamotané přívody zvyšují nebezpečí úrazu elektrickým proudem.

- e) Je-li elektrické nářadí používáno venku, musí se použít prodlužovací přívod vhodný pro venkovní použití. Používání prodlužovacího přívodu pro venkovní použití omezuje nebezpečí úrazu elektrickým proudem.
- f) Používá-li se elektrické nářadí ve vlhkých prostorech, je nutné používat napájení chráněné proudovým chráničem (RCD). Používání RCD omezuje nebezpečí úrazu elektrickým proudem. Pojem „proudový chránič (RCD)“ může být nahrazen pojmem „hlavní jistič obvodu (GFCI)“ nebo „jistič unikajícího proudu (ELCB)“.

3) BEZPEČNOST OSOB

- a) Při používání elektrického nářadí musí být obsluha pozorná, musí se věnovat tomu, co právě dělá, a musí se soustředit a střídavě uvažovat. Elektrické nářadí se nesmí používat, je-li obsluha unavena nebo pod vlivem drog, alkoholu nebo léků. Chvilková nepozornost při používání elektrického nářadí může vést k vážnému poranění osob.
- b) Používat osobní ochranné pracovní prostředky. Vždy používat ochranu očí. Ochranné pomůcky jako např. respirátor, bezpečnostní obuv s protiskluzovou úpravou, tvrdá pokrývka hlavy nebo ochrana sluchu, používané v souladu s podmínkami práce, snižují nebezpečí poranění osob.
- c) Je nutno vyvarovat se neúmyslnému spuštění stroje. Je nutno se ujistit, že je spínač před zapojením vidlice do zásuvky a/nebo při připojování bateriové soupravy, zvedáním či přenášením nářadí v poloze vypnuto. Přenášení nářadí s prstem na spínači nebo zapojování vidlice nářadí se zapnutým spínačem může být příčinou nehod.
- d) Před zapnutím nářadí je nutno odstranit všechny seřizovací nástroje nebo klíče. Seřizovací nástroj nebo klíč, který zůstane připevněn k otáčející se části elektrického nářadí, může být příčinou poranění osob.
- e) Obsluha musí pracovat jen tam, kam bezpečně dosáhne. Obsluha musí vždy udržovat stabilní postoj a rovnováhu. To umožní lepší kontrolu nad elektrickým nářadím v nepředvídaných situacích.

- f) Oblékat se vhodným způsobem. Nenosit volné oděvy ani šperky. Obsluha musí dbát, aby měla vlasy a oděv dostatečně daleko od pohyblivých částí. Volné oděvy, šperky a dlouhé vlasy mohou být zachyceny pohyblivými částmi.
- g) Jsou-li k dispozici prostředky pro připojení zařízení k odsávání a sběru prachu, je nutno zajistit, aby se taková zařízení připojila a správně používala. Použití těchto zařízení může omezit nebezpečí způsobená vznikajícím prachem.
- h) Obsluha nesmí dopustit, aby se kvůli rutině, která vychází z častého používání nářadí, stala samolibou, a začala ignorovat zásady bezpečnosti nářadí. Neopatrná činnost může ve zlomku vteřiny způsobit závažné poranění.

4) POUŽÍVÁNÍ A ÚDRŽBA ELEKTRICKÉHO NÁŘADÍ

- a) Elektrické nářadí se nesmí přetěžovat. Je nutné používat správné elektrické nářadí, které je určeno pro prováděnou práci. Správné elektrické nářadí bude lépe a bezpečněji vykonávat práci, pro kterou bylo konstruováno.
- b) Nesmí se používat elektrické nářadí, které nelze zapnout a vypnout spínačem. Jakékoliv elektrické nářadí, které nelze ovládat spínačem, je nebezpečné a musí být opraveno.
- c) Před jakýmkoliv seřizováním, výměnou příslušenství nebo před uskladněním elektrického nářadí je nutno vytáhnout vidlici ze síťové zásuvky a/nebo odejmout bateriovou soupravu z elektrického nářadí, je-li odnímatelná. Tato preventivní bezpečnostní opatření omezují nebezpečí nahodilého spuštění elektrického nářadí.
- d) Nepoužívané elektrické nářadí je nutno skladovat mimo dosah dětí a nesmí se dovolit osobám, které nebyly seznámeny s elektrickým nářadím nebo s těmito pokyny, aby nářadí používaly. Elektrické nářadí je v rukou nezkušených uživatelů nebezpečné.
- e) Elektrické nářadí a příslušenství je nutno udržovat. Je třeba kontrolovat seřízení pohyblivých částí a jejich pohyblivost, soustředit se na praskliny, zlomené součásti a jakékoliv další okolnosti, které mohou ohrozit funkci elektrického nářadí. Je-li nářadí poškozeno,

před dalším použitím je nutno zajistit jeho opravu. Mnoho nehod je způsobeno nedostatečně udržovanými elektrickými nářadím.

- f) Řezací nástroje je nutno udržovat ostré a čisté. Správně udržované a naostřené řezací nástroje s menší pravděpodobností zachytí za materiál nebo se zablokují a práce s nimi se snáze kontroluje.
 - g) Elektrické nářadí, příslušenství, pracovní nástroje atd. je nutno používat v souladu s těmito pokyny a takovým způsobem, jaký byl předepsán pro konkrétní elektrické nářadí, a to s ohledem na dané podmínky práce a druh prováděné práce. Používání elektrického nářadí k provádění jiných činností, než pro jaké bylo určeno, může vést k nebezpečným situacím.
 - h) Rukojeti a úchopové povrchy je nutno udržovat suché, čisté a bez mastnot. Kluzké rukojeti a úchopové povrchy neumožňují v neočekávaných situacích bezpečné držení a kontrolu nářadí.
- ### 5) POUŽÍVÁNÍ A ÚDRŽBA BATERIOVÉHO NÁŘADÍ
- a) Nářadí nabíjejte pouze nabíječem, který je určen výrobcem. Nabíječ, který může být vhodný pro jeden typ bateriové soupravy, může být při použití s jinou bateriovou soupravou příčinou nebezpečí požáru.
 - b) Nářadí používejte pouze s bateriovou soupravou, která je výslovně určena pro dané nářadí. Používání jakýchkoli jiných bateriových souprav může být příčinou nebezpečí úrazu nebo požáru.
 - c) Neměly-li bateriová souprava právě používána, chráňte ji před stykem s jinými kovovými předměty jako jsou kancelářské sponky, mince, klíče, hřebíky, šrouby, nebo jiné malé kovové předměty, které mohou způsobit spojení jednoho kontaktu baterie s druhým. Zkratování kontaktů baterie může způsobit popálení nebo požár.
 - d) Při nesprávném používání mohou z baterie unikat tekutiny; vyvarujte se kontaktu s nimi. Dojde-li k náhodnému styku s těmito tekutinami, opláchněte postižené místo vodou. Dostane-li se tekutina do oka, vyhledejte navíc lékařskou pomoc. Tekutiny unikající z baterie mohou způsobit záněty nebo popálení.

- e) **Bateriová souprava nebo nářadí, které je poškozeno nebo přestavěno, se nesmí používat.** Poškozené nebo upravené akumulátory se mohou chovat nepředvídatelně, které může mít za následek oheň, výbuch nebo nebezpečí úrazu.
- f) **Bateriové soupravy nebo nářadí se nesmí vystavovat ohni nebo nadměrné teplotě.** Vystavení ohni nebo teplotě vyšší než 130°C může způsobit výbuch.
- g) **Je nutno dodržovat všechny pokyny nabíjení a nenabíjet bateriovou soupravu nebo nářadí mimo teplotní rozsah, který je uveden v návodu k používání.** Nesprávné nabíjení nebo nabíjení při teplotách, které jsou mimo uvedený rozsah, mohou poškodit baterii a zvýšit riziko požáru.

6) SERVIS

- a) **Opravy vašeho bateriového nářadí svěřte kvalifikované osobě, které bude používat identické náhradní díly.** Tímto způsobem bude zajištěna stejná úroveň bezpečnosti nářadí jako před opravou.
- b) **Poškozené bateriové soupravy se nesmí nikdy opravovat.** Oprava bateriových souprav by měla být prováděna pouze u výrobce nebo v autorizovaném servisu.

IX. Bezpečnostní pokyny pro nabíječku a nabíjení

- Před nabíjením si přečtěte návod k používání.
- Nabíječka je určena pouze pro nabíjení uvnitř prostor. Je nutné ji chránit před deštěm, vysokou vlhkostí a teplotami nad 40°C.
- Nabíječka je určena k nabíjení pouze povolených modelů baterií a nesmí být použita k nabíjení jiných baterií nebo k jinému účelu.
- Zamezte používání nabíječky osobám (včetně dětí), jimž fyzická, smyslová nebo mentální neschopnost či nedostatek zkušeností a znalostí zabráňuje v bezpečném používání spotřebiče bez dozoru nebo poučení. Děti si se spotřebičem nesmějí hrát. Obecně se nebere v úvahu používání nabíječky velmi malými dětmi (věk 0-3 roky včetně) a používání mladšími dětmi bez dozoru (věk nad 3 roky a pod 8 let). Přípouští se, že těžce hendikepovaní lidé mohou mít potřeby mimo úroveň stanovenou touto normou (EN 60335-1 a EN 60335-2-29).
- Při nabíjení zajistěte větrání, neboť při nabíjení může dojít k úniku par, je-li baterie poškozena v důsledku špatného zacházení (např. v důsledku pádu).
- Nabíječku používejte v rozmezí okolní teploty 10°C až 40°C.
- Nabíječku, její napájecí kabel a zásuvkovou vidlici kabelu chraňte před mechanickým či tepelným poškozením.

X. Bezpečnostní pokyny pro baterii

- Baterii chraňte před deštěm, mrazem, vysokou vlhkostí, vysokými teplotami (nad 50°C), před mechanickým poškozením (nárazy a pády), nikdy baterii neotvírejte, nespalujte a nezkratujte. Baterii skladujte odejmutou z přístroje a skladujte ji plně nabitou a z důvodu udržení co nejdelší životnosti baterie, ji po několika měsících plně nabijte (po každých 6 měsících).
- Nabíjecí konektory baterie chraňte před znečištěním, deformací či jiným poškozením a před vodivým přemostěním kontaktů přelepením konektorů např. lepící páskou, aby nedošlo k jejímu zkratování a následně k požáru či výbuchu.
- Zajistěte, aby si s baterií nehrály děti.



XI. Význam bezpečnostních výstrah a dalších značení uvedených na stroji

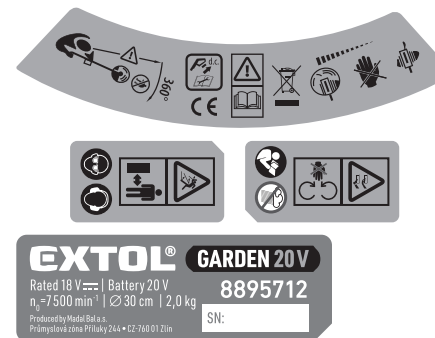

	Před použitím nabíječky si přečtěte návod k použití.
	Splňuje příslušné harmonizační právní předpisy EU.
	Před použitím nářadí si přečtěte návod k používání a je nezbytné porozumět značení na nářadí. Při nedodržení upozornění by mohlo dojít k vážnému zranění.
	Ruce a nohy udržujte v dostatečné bezpečné vzdálenosti od rotujících částí stroje. Nebezpečí poranění rotujícími částmi. Sekačku uveďte do chodu pouze v případě, pokud jsou ruce a nohy dostatečně daleko od rotujících částí.
	Rotující části jsou v pohybu ještě nějakou dobu po uvolnění provozního spínače sekačky, proto dbejte zvýšené opatrnosti, neboť hrozí nebezpečí úrazu pohyblivými částmi. Nedotýkejte se pohyblivých nebezpečných částí dřívě, než se odejme zdroj napájení (baterie) a dokud se pohyblivé nebezpečné části zcela nezastaví.

	Před použitím sekačky zajistěte, aby v prostoru sekání nebyli žádní lidé a zvířata, protože hrozí nebezpečí úrazu odletujícími předměty. Zajistěte bezpečnou vzdálenost lidí, zejména dětí a zvířat. Se strojem nepracujte, jsou-li v blízkosti lidí, zejména děti nebo zvířata.
	Chraňte před deštěm.
	Obsluha sekačky musí používat certifikovanou ochranu zraku s postranními kryty a s dostatečnou úrovní ochrany.
	Obsluha sekačky musí používat certifikovanou ochranu sluchu s dostatečnou úrovní ochrany.
	Před servisními a údržbovými úkony prováděnými na aku nářadí odejměte baterii.
	Elekroodpad, viz dále.
SN:	Na výrobku je uveden rok a měsíc výroby strojního zařízení a číslo výrobní série.

Tabulka 3

XII. Význam značení na nabíječce a pokyny k použití



	Před použitím nabíječky si přečtěte návod k použití.
	Odpovídá příslušným harmonizačním právním předpisům EU.
	Zařízení třídy ochrany II.
	Nabíječku lze používat pouze v místnosti. Nutno chránit před deštěm, vysokou vlhkostí a vniknutím vody.
	Bezpečnostní ochranný transformátor bezpečný při poruše.
	Polarita DC konektoru pro nabíjení baterie.
	Pojistka s uvedenou hodnotou proudu dle modelu nabíječky.
$T_a \leq 40^\circ\text{C}$	Okolní teplota pro nabíjení baterie.
Input:/Output:	Vstupní parametry/výstupní parametry.
	Elektroodpad, viz dále.
SN:	Na výrobku je uveden rok a měsíc výroby a číslo výrobní série.

Tabulka 4

XIII. Význam značení na baterii a pokyny k použití



	Před použitím nabíječky si přečtěte návod k použití.
	Baterii nevystavujte přímému slunečnímu záření a teplotě nad 50°C.
	Baterii nespalujte.
	Zamezte kontaktu baterie s vodou a vysokou vlhkostí.
	Baterii nevyhazujte do směsného odpadu, viz dále odstavec likvidace odpadu.
$20\text{ V} =$	Svorkové napětí plně nabitě baterie bez zatížení.
$18\text{ V} =$	Jmenovité svorkové napětí baterie při zatížení.
X000 mAh/XX Wh	Kapacita baterie/ Watthodinová zatížitelnost baterie.
SN:	Na výrobku je uveden rok a měsíc výroby baterie a číslo výrobní série.
IEC 62133-2:2017/UN 38.3	Normy a normativní technické specifikace, jejichž požadavky baterie splňují.

Tabulka 5

XIV. Skladování

SKLADOVÁNÍ AKU SEKAČKY

- Před uskladněním aku sekačky z ní odejměte baterii- pokud je baterie v přístroji, rychleji se vybíjí. Aku sekačku a nabíječku skladujte na suchém místě mimo dosah dětí s teplotami do 40°C. Nářadí a nabíječku chraňte před přímým slunečním zářením, sálavými zdroji tepla, mechanickým poškozením, vlhkostí a vniknutím vody.

SKLADOVÁNÍ BATERIE

- Baterii chraňte před deštěm, mrazem, vysokou vlhkostí, teplotami nad 50°C, před mechanickým poškozením (např. pádem) a nikdy ji neotvírejte, nespalujte. Před uskladněním aku nářadí z něj odejměte baterii a baterii plně nabijte. Z důvodu udržení co nejdelší životnosti baterie ji po několika měsících (nejdéle po šesti měsících) plně nabijte.
- **Při mrazu nebo vysokých teplotách se výrazně snižuje kapacita baterie a baterii to poškozuje.**
- Kontakty baterie chraňte před znečištěním, deformací či jiným poškozením a zamezte vodivému přemostění kontaktů baterie přelepením konektorů např. lepicí páskou, aby nedošlo ke zkratování baterie, v jehož důsledku může dojít k požáru či výbuchu.
- Zajistěte, aby si s baterií či aku nářadím nehrály děti.

XV. Likvidace odpadu

- Obaly vyhodte do příslušného kontejneru na tříděný odpad.
- Nepoužitelná aku sekačka a nabíječka jsou elektrozařízení, která nesmějí být vyhazována do směsného odpadu, ale podle evropské směrnice (EU) 2012/19 musí být odevzdány k ekologické likvidaci/recyklaci na příslušná sběrná místa elektroodpadu.
- Před odevzdáním aku sekačky k likvidaci musí být z přístroje odejmuta baterie, která rovněž nesmí být vyhozena do směsného odpadu (směrnice 2006/66 ES), ale je nutné ji odevzdat k ekologické likvidaci do zpětného sběru baterií odděleně. Informace o sběrných místech obdržíte u prodávajícího nebo na místním obecním úřadě.



XVI. Záruční doba (práva z vadného plnění)

- Na výrobek se vztahuje záruka (odpovědnost za vady) 2 roky od data prodeje. Požádá-li o to kupující, je prodávající povinen kupujícímu poskytnout záruční podmínky (práva z vadného plnění) v písemné formě dle zákona.

ZÁRUČNÍ A POZÁRUČNÍ SERVIS

Pro uplatnění práva na záruční opravu zboží se obraťte na obchodníka, u kterého jste zboží zakoupili. Pro pozáruční opravu se můžete také obrátit na náš autorizovaný servis. Nejbližší servisní místa naleznete na www.extol.cz. V případě dotazů Vám poradíme na servisní lince **222 745 130**.

ES Prohlášení o shodě

Předmět prohlášení-model, identifikace výrobku:

Aku strunová sekačka 20 V
Záběr sekání 30 cm; Otáčky bez zatížení 7500 min⁻¹

Extol® Premium 8895712
(varianta s baterií a nabíječkou)
Extol® Premium 8895713
(varianta bez baterie a bez nabíječky)

Výrobce Madal Bal a.s. • Bartošova 40/3, CZ-760 01 Zlín • IČO: 49433717

prohlašuje,
že výše popsáný předmět prohlášení je ve shodě
se všemi příslušnými ustanoveními harmonizačních právních předpisů Evropské unie:
2006/42 ES; (EU) 2011/65; (EU) 2014/30; 2000/14 ES.
Toto prohlášení se vydává na výhradní odpovědnost výrobce.

**Harmonizované normy (včetně jejich pozměňujících příloh, pokud existují),
které byly použity k posouzení shody a na jejichž základě se shoda prohlašuje:**

EN 60335-1:2012; EN 50636-2-91:2014; EN 62233:2008; EN 55014-1:2017;
EN 55014-2:2015; EN IEC 63000:2018; EN ISO 3744:2010; ISO 11094:1991.

Kompletaci technické dokumentace (2006/42 ES a 2000/14 ES) provedl Martin Šenkýř
se sídlem na adrese společnosti Madal Bal a.s., Průmyslová zóna Příluky 244, 760 01 Zlín, Česká republika.
Technická dokumentace (2006/42 ES, 2000/14 ES) je k dispozici na adrese společnosti Madal Bal, a.s.
Postup posouzení shody (2006/42 ES, 2000/14 ES): Ověření jednotlivého zařízení notifikovanou osobou č.:
0197 TÜV Rheinland LGA Products GmbH, Tillystrasse 2, 90431 Nürnberg, Německo.

Naměřená hladina akustického výkonu zařízení reprezentujícího daný typ (2000/14 ES):
88,8 dB (A); nejistota K= ±3 dB(A)
Garantovaná hladina akustického výkonu zařízení (2000/14 ES): 96 dB(A).

Místo a datum vydání ES prohlášení o shodě: Zlín 05.08.2020

Jménem společnosti Madal Bal, a.s.:

Martin Šenkýř
člen představenstva společnosti

Úvod

Vážený zákazník,

ďakujeme za dôveru, ktorú ste prejavili značke Extol® kúpou tohto výrobku.
Výrobok bol podrobený testom spoľahlivosti, bezpečnosti a kvality predpísaným normami a predpismi Európskej únie.
S akýmikolvek otázkami sa obráťte na naše zákaznicke a poradenské centrum:

www.extol.sk

Fax: +421 2 212 920 91 Tel.: +421 2 212 920 70

Distribútor pre Slovenskú republiku: Madal Bal s.r.o., Pod gaštanmi 4F, 821 07 Bratislava

Výrobca: Madal Bal a. s., Průmyslová zóna Příluky 244, 76001 Zlín, Česká republika

Dátum vydania: 10. 11. 2020

I. Charakteristika – účel použitia



Lahká strunová aku kosačka je určená na udržiavanie záhradného trávniku, na úpravu okrajov trávniku a na vyžínanie trávy v ťažko prístupných miestach, napr. pri obrubníkoch, pod lavičkami okolo stromov, kríkov a pod., ktoré je ťažké alebo nemožné vysekávať pojazdnu kosačkou.

- ✓ Dištančné vodiace koliesko uľahčuje osekávanie plota alebo stien, najmä z dôvodu zníženia spotreby sekacej struny, ktorá sa inak týmto rýchlo opotrebovávajú.
- ✓ Sklopiteľný dištančný oblúk umožňuje osekávanie drevín bez poškodenia kôry kmeňov.
- ✓ Možnosť teleskopického predĺženia zvyšuje dosah pri kosení v zle prístupných miestach.
- ✓ Vďaka nastaveniu uhla sklonu hlavy kosačky (4 polohy) je možné kosiť aj pod nízkymi objektmi, napr. pod lavičkami.
- ✓ Neprítomnosť napájacieho kábla poskytuje viac voľnosti pri práci.
- ✓ Nízka hmotnosť zvyšuje komfort pri práci.
- ✓ Kosačka má nízku hlučnosť pri prevádzke, čo znižuje hlukovú záťaž obsluhy a okolia.



- ✓ Vďaka veľmi pomalému samovybíjaniu Li-ion batérie, môže byť batéria pripravená na použitie aj dlho po nabití, navyše Li-ion batériu je možné dobíť kedykoľvek, nezávisle od úrovne nabitia bez toho, aby sa tým znižovala jej kapacita.



Batéria je vybavená ochranou proti úplnému vybitiu, ktoré ju poškodzuje. Táto ochrana neumožní pokles napätia batérie pod určitú hodnotu, ktorá je pre ňu škodlivá.



- ✓ Variant aku kosačky **Extol® Premium 8895713** sa dodáva bez batérie a nabíjačky za nižšiu predajnú cenu pre prípad, keď má používateľ batériu a nabíjačku už kúpenú s iným aku náradím.
- ✓ Variant aku kosačky **Extol® Premium 8895712** sa dodáva s Li-ion batériou 2 000 mAh, 20 V a nabíjačkou 2,4 A.



Nabíjačka **Extol® Premium 8895792** s nabíjacím prúdom **4,5 A** nabije batériu s kapacitou **2 000 mAh do 30 min.**, čo používateľovi umožní plynulú prácu s aku náradím v prípade, že má k dispozícii tieto batérie dve.

- ✓ Na prácu s aku náradím je tiež veľmi výhodná nabíjačka 2x 2,4 A **Extol® Premium 8895791** umožňujúca **nabíjať 2 batérie súčasne**.









Nabíjačka Extol® Premium 8895791

Nabíjačka 2x 2,4 A umožňuje nabíjať 2 batérie súčasne.

- ✓ Čas nabíjania batérie s kapacitou **2 000 mAh** alebo **4 000 mAh** s použitím nabíjačky s nabíjacím prúdom **2,4 A** alebo **4,5 A** je uvedený v tabuľke 1.

GARDEN 20V

	 2 000 mAh Obj. číslo 8895780	 4 000 mAh Obj. číslo 8895782
 2,4 A Obj. číslo 8895790	1 hod.	2 hod.
 2x 2,4 A Obj. číslo 8895791	1 hod.	2 hod.
 4,5 A Obj. číslo 8895792	0,5 hod.	1 hod.

Tabuľka 1

II. Súčasti a ovládacie prvky

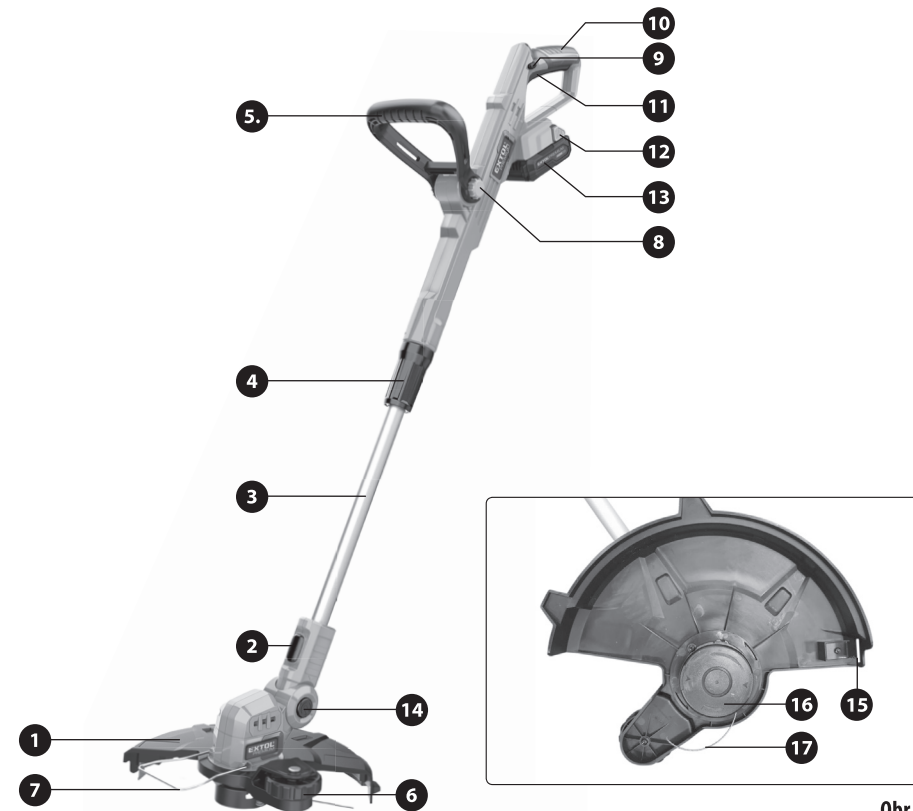

Obr. 1

Obr. 1, pozícia – popis

- 1) Ochranný kryt
- 2) Tlačidlo na zmenu natočenia hlavy kosačky o 90°
- 3) Teleskopická nosná tyč
- 4) Príruba na nastavenie dĺžky nosnej tyče a na zmenu natočenia o 90°
- 5) Prídavná rukoväť s nastavením uhla sklonu
- 6) Dištančné vodiace koliesko na kosenie pozdĺž steny a pod.
- 7) Sklopiteľný dištančný oblúk na osekávanie kmeňov drevín
- 8) Tlačidlo na nastavenie uhla sklonu prídavnej rukoväti
- 9) Tlačidlo na odistenie prevádzkového spínača
- 10) Hlavná rukoväť
- 11) Prevádzkový spínač
- 12) Tlačidlo na odistenie a odobratie batérie
- 13) Batéria
- 14) Tlačidlo na zmenu uhla sklonu hlavy
- 15) Nôž na odseknutie nadbytočnej dĺžky struny
- 16) Kryt unášača cievky so strunou
- 17) Struna

III. Technická špecifikácia

Označenie modelu (objednávacie číslo)	8895712 1× Li-ion batéria 20 V 2 000 mAh (8895780) 1× nabíjačka 2,4 A (8895790) 8895713 (bez batérie a nabíjačky)
Max. svorkové napätie batérie bez zaťaženia	20 V DC
Menovité svorkové napätie batérie pri zaťažení	18 V DC
Záber kosenia	30 cm
Otáčky bez zaťaženia	7 500 min ⁻¹
Celková dĺžka kosačky (bez dištančného oblúka)	98 – 121 cm
Teleskopické predĺženie	0 – 23 cm
Nastavenie dĺžky struny	stlačením tlačidla
Priemer/materiál struny	1,6 mm/nylon
Sklopiteľná hlava	ÁNO; 4 polohy sklonu
Hmotnosť s batériou 2 000 mAh	2,0 kg
Hmotnosť s batériou 4 000 mAh	2,3 kg
Hladina akustického tlaku; neistota K	80,5 dB (A); K = ± 3 dB (A)
Hladina akustického výkonu; neistota K	88,8 dB (A); K = ± 3 dB (A)
Garantovaná hladina akustického výkonu (2000/14 ES)	96 dB (A)
Max. hladina vibrácií na rukoväti; neistota K	
Hlavná rukoväť	a _h 3,262 m/s ² ; K = ± 1,5 m/s ²
Predná rukoväť	a _h 3,412 m/s ² ; K = ± 1,5 m/s ²

* Deklarovaná súhrnná hodnota vibrácií a deklarovaná hodnota emisie hluku sa zmerala v súlade so štandardnou skúšobnou metódou a smie sa použiť na porovnanie jedného náradia s iným. Deklarovaná súhrnná hodnota vibrácií a deklarovaná hodnota emisie hluku sa smie takisto použiť na predbežné stanovenie expozície.

⚠ VÝSTRAHA

- Emisia vibrácií a hluku počas skutočného používania náradia sa môže líšiť od deklarovanej hodnôt v závislosti od spôsobu, akým sa náradie používa, najmä aký druh obrobku sa opracováva.
- Je nutné určiť bezpečnostné merania na ochranu obsluhujúcej osoby, ktoré sú založené na zhodnotení expozície v skutočných podmienkach používania (počítať sa o všetkými časťami pracovného cyklu, ako je čas, keď je náradie vypnuté a keď beží naprázdno okrem času spustenia).

⚠ VÝSTRAHA

- Pred prípravou prístroja na použitie si prečítajte celý návod na použitie a ponechajte ho priložený pri výrobku, aby sa s ním obsluha mohla oboznámiť. Ak výrobok komukoľvek požičiavate alebo ho predávate, priložte k nemu aj tento návod na použitie. Zamedzte poško-

deniu tohto návodu. Výrobca nenesie zodpovednosť za škody či zranenia vzniknuté používaním prístroja, ktoré je v rozpore s týmto návodom. Pred použitím prístroja sa oboznámte so všetkými jeho ovládacími prvkami a súčasťami a tiež so spôsobom vypnutia prístroja, aby ste ho mohli ihneď vypnúť v prípade nebezpečnej situácie. Pred použitím skontrolujte pevné upevnenie všetkých súčastí a skontrolujte, či nejaká časť prístroja, ako napr. bezpečnostné ochranné prvky nie sú poškodené, či zle nainštalované alebo či nechýbajú na svojom mieste. Takisto skontrolujte ochranný kryt a DC konektory batérie a nabíjačky a tiež skontrolujte, či nabíjačka nemá poškodenú izoláciu napájacieho kábla či zásuvkovú vidlicu. Aku náradie, batériu, nabíjačku s poškodenými alebo chýbajúcimi časťami nepoužívajte a zaistite ich opravu či náhradu v autorizovanom servise značky Extol® – pozrite kapitolu Servis a údržba alebo webové stránky v úvode návodu.

IV. Nabitie batérie

⚠ VÝSTRAHY











- Model aku náradia sa smie používať iba s modelmi batérií uvedenými v tabuľke 1.
- Na nabíjanie batérií sa smú použiť iba modely nabíjačiek uvedené v tabuľke 1. Použitie iných batérií či nabíjačiek môže viesť k výbuchu či požiaru z dôvodu nevhodných výstupných parametrov.
- Pred pripojením nabíjačky k zdroju el. prúdu ju skontrolujte, či nie je poškodená. Takisto pred nabíjaním skontrolujte batériu. Poškodenú nabíjačku či batériu nepoužívajte a zaistite ich náhradu za bezchybný originálny kus od výrobcu.

⚠ UPOZORNENIE

- Batériu nabíjajte v rozmedzí okolitej teploty 10 °C – 40 °C. Pri nabíjaní vzniká teplo, ktoré by pri vyššej okolitej teplote mohlo spôsobiť poškodenie batérie. Nízka okolitá teplota (pod 10 °C) pri nabíjaní batérii neprospeje.
- Batériu najprv zasunúť do drážok nabíjačky.
 - Pred pripojením nabíjačky k zdroju el. prúdu najprv skontrolujte, či napätie a frekvencia v zásuvke zodpovedajú 200 – 240 ~ 50/60 Hz. Nabíjačku je možné používať v tomto rozsahu napätia a pri uvedených frekvenciách.

- Proces nabíjania batérie bude signalizovaný blikaním zelenej kontrolky na nabíjačke. Ak bude na nabíjačke s vloženou batériou svietiť alebo blikať iba červená kontrolka, nabíjačku odpojte od zdroja napájania a batériu z nabíjačky vysuňte a vyčkajte 0,5 hod. alebo dlhšie, pretože jedna z príčin môže byť, že batéria bola vybitá a došlo k aktivácii elektronickej ochrany batérie proti úplnému vybitiu a je nutné nechať batériu zregenerovať, aby došlo k deaktivácii elektronickej ochrany batérie. Plné nabitie batérie bude signalizované zelenou kontrolkou, ktorá bude trvalo (nepreerušovane) svietiť. Ak je nabíjačka pripojená do zásuvky s el. prúdom bez batérie, bude svietiť iba červená kontrolka. Právo na zmenu vyššie uvedenej svetelnej signalizácie procesu nabíjania a plného nabitia batérie vyhradené. Úroveň nabitia batérie v priebehu nabíjania je možné zistiť stlačením tlačidla na batérii podľa počtu svietiacich LED diód na batérii.

ORIENTAČNÉ ČASY NABÍJANIA BATÉRIÍ

	 2 000 mAh Obj. číslo 8895780
 2,4 A Obj. číslo 8895790	1 hod.
 2x 2,4 A Obj. číslo 8895791	1 hod.
 4,5 A Obj. číslo 8895792	0,5 hod.
	 4 000 mAh Obj. číslo 8895782
 2,4 A Obj. číslo 8895790	2 hod.
 2x 2,4 A Obj. číslo 8895791	2 hod.
 4,5 A Obj. číslo 8895792	1 hod.

Tabuľka 2

- Po nabití najprv odpojte nabíjačku od zdroja el. prúdu a potom z drážok nabíjačky vysuňte batériu po stlačení a pridržiavaní tlačidiel na batérii.

V. Príprava kosačky na použitie

⚠ VÝSTRAHA

- Pred montážnymi a servisnými/údržbovými úkonmi stroja odoberte z prístroja batériu.



INŠTALÁCIA OCHRANNÉHO KRYTU

⚠ VÝSTRAHA

- Pred používaním kosačky na hlavu kosačky nainštalujte ochranný kryt, pretože kosačka sa nedodáva s nainštalovaným ochranným krytom. Kosačka sa musí vždy používať s nainštalovaným ochranným krytom.

- Ochranný kryt nasadíte do drážok umiestnených na tele kosačky a zaistíte ho priskrutkovaním (pozrite obr. 1A). Pozícia správne nasadeného ochranného krytu je zobrazená na obr. 1B a obr. 1C.

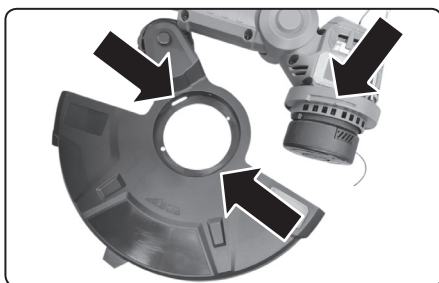

Obr. 1A

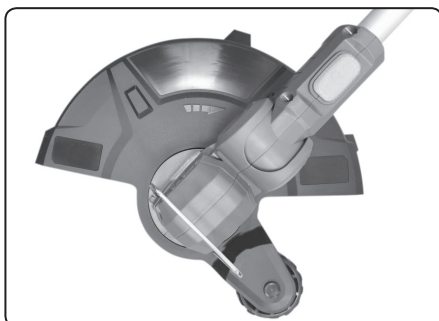

Obr. 1B

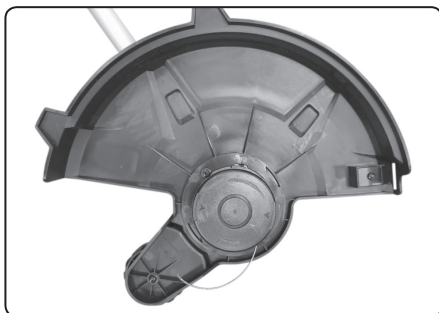

Obr. 1C

INŠTALÁCIA PRÍDAVNEJ SKLOPITELNEJ RUKOVÄTI

⚠ VÝSTRAHA

- Pred používaním kosačky na nosnú tyč nainštalujte sklopiteľnú prednú rukoväť, pozrite obr. 1, pozícia 5. Kosačka sa musí používať s nainštalovanou sklopiteľnou prednou rukoväťou.

- Stlačte obe tlačidlá na oboch stranách nosnej tyče (obr. 1, pozícia 8) súčasne a otvory rukoväti umiestnite do miesta týchto tlačidiel podľa obr. 2B a potom tlačidlá uvoľnite, tým dôjde k nasadeniu sklopiteľnej rukoväti na nosnú tyč.

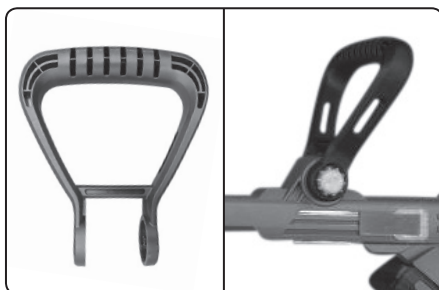

Obr. 2A

Obr. 2B

INŠTALÁCIA DIŠTANČNÉHO OBLÚKA

- Konce dištančného oblúka primerane rukou oddiaľte a nasadíte ho do otvorov hlavy kosačky podľa obr. 1, pozícia 7. V nasadenej pozícii ho je možné nastaviť do vodorovnej pozície na osekávanie alebo sklopiť smerom hore (obr. 1B) v prípade, keď nie je potrebný.

NASTAVENIE VÝŠKY KOSAČKY

- Povolením prírubby (obr. 1, pozícia 4) upravte dĺžku nosnej tyče podľa výšky postavy. Pri povolenej prírube je možné tiež zmeniť otočenie hlavnej rukoväti voči hlave kosačky o 90°.
- Nastavenú dĺžku nosnej tyče, prípadne nastavený uhol natočenia hlavnej rukoväti zaistíte utiahnutím prírubby (obr. 1, pozícia 4).

NASTAVENIE UHLA SKLONU HLAVY

- Stlačením tlačidla (obr. 1, pozícia 14) nastavte uhol sklonu hlavy kosačky do 1 – 4 polôh. Na kosenie pod nízkymi objektmi (napr. pod lavičkou), je možné hlavu kosačky nastaviť do vodorovnej polohy.

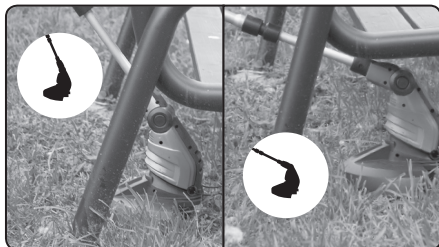

Obr. 3 (ilustratívny obrázok)

⚠ VÝSTRAHA

- Pred uvedením kosačky do prevádzky sa uistite, že je hlava kosačky v nastavenej polohe riadne zaistená.

NASTAVENIE UHLA SKLONU PRÍDAVNEJ RUKOVÄTI

- Stlačte tlačidlo na nastavenie uhla sklonu prídavnej rukoväti (obr. 1, pozícia 8) a rukoväť nastavte do optimálneho uhla sklonu podľa výšky postavy a nastaveného uhla sklonu hlavy kosačky.

⚠ VÝSTRAHA

- Pred uvedením kosačky do prevádzky sa uistite, že je prídavná rukoväť v nastavenej polohe riadne zaistená.

NASTAVENIE (PREDĹŽENIE) DĹŽKY STRUNY

- Struna je navinutá na cievke (obr. 4), ktorá je uložená v unášači struny s nasadeným krytom na unášači (obr. 1, pozícia 16).



Obr. 4

- Pred uvedením kosačky do prevádzky sa uistite, že je struna prevlečená cez otvor v unášači (pozrite šípku na obr. 5) a že je kryt unášača (obr. 1, pozícia 16) riadne nasadený na unášači. Na predĺženie dĺžky struny najprv rukou napnite vyčnievajúcu časť struny a potom stlačte tlačidlo v dolnej časti hlavy na protihľadnej strane a každým stlačením tlačidla pri napnutom konci struny dôjde k predĺženiu struny. Prípadne nadbytočná dĺžka struny je odseknutá nožom (obr. 1, pozícia 15) pri uvedení kosačky do prevádzky.
- Ak je na noži (obr. 1, pozícia 15) nasadená bezpečnostná ochrana, pred uvedením kosačky do prevádzky ju odoberte, aby nôž mohol odseknúť nadbytočnú dĺžku struny.

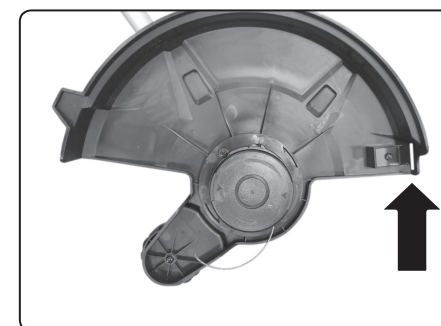

Obr. 5

VI. Prevádzka kosačky – práca s kosačkou

⚠ VÝSTRAHA – BEZPEČNOSTNÉ POKYNY

- Pred použitím kosačky skontrolujte, či nemá poškodené ochranné kryty alebo ochrany alebo či má namontované bezpečnostné zariadenia. Kosačku s poškodenými, chýbajúcimi alebo uvoľnenými časťami nepoužívajte a zaistite jej opravu/náhradu za bezchybný kus v autorizovanom servise značky Extol®.

⚠ VÝSTRAHA

- Nikdy nedovoľte deťom, osobám so zníženou pohyblivosťou, zmyslovým vnímaním alebo mentálnym postihnutím alebo osobám s nedostatkom skúseností a znalostí alebo osobám neznalých týchto pokynov použiť tento stroj. Zaistite, aby sa deti s kosačkou nehrali. Národnými predpismi môže byť obmedzený vek obsluhy.

⚠ VÝSTRAHA

- Majte na pamäti, že obsluha alebo používateľ je zodpovedný za nehody alebo nebezpečenstvá, ktoré vzniknú iným osobám alebo ich majetku.

⚠ VÝSTRAHA

- Pred použitím kosačky skontrolujte plochu, ktorá sa bude kosiť a či na nej nie sú cudzie predmety, ktoré môžu byť vymrštené rotujúcou strunou. Nežiaduce predmety dopredu z plochy odstráňte.
- Pri práci s kosačkou je nevyhnutné používať certifikovanú ochranu zraku s postrannými krytmi a odolnú proti

nárazu, ďalej ochranu sluchu, pracovný odev s dlhými rukávami a nohavicami, pracovnú obuv s protišmykovou podrážkou a pracovné rukavice.



! VÝSTRAHA

Ruky a nohy udržiavajte v dostatočnej bezpečnej vzdialenosti od rotujúcich častí stroja. Nebezpečenstvo poranenia rotujúcimi časťami. Kosačku uveďte do prevádzky iba v prípade, ak sú ruky a nohy dostatočne ďaleko od rotujúcich častí.



Rotujúce časti sú v pohybe ešte nejaký čas po uvoľnení prevádzkového spínača kosačky, preto dbajte na zvýšenú opatrnosť, pretože hrozí nebezpečenstvo úrazu pohyblivými časťami. Nedotýkajte sa pohyblivých nebezpečných častí skôr, než sa odobere zdroj napájania (batéria) a kým sa pohyblivé nebezpečné časti celkom nezastavia.



Pred použitím kosačky zaistíte, aby v priestore kosenia neboli žiadni ľudia a zvieratá, pretože hrozí nebezpečenstvo úrazu odletujúcimi predmetmi. Zaistite bezpečnú vzdialenosť ľudí, najmä detí a zvierat. So strojom nepracujte, ak sú v blízkosti ľudia, najmä deti alebo zvieratá.



- Kosačku nepoužívajte za zlých poveternostných podmienok, obzvlášť ak hrozí riziko bleskov.
- Kosačku chráňte pred dažďom.
- S kosačkou pracujte len za plného denného svetla alebo pri dobrom umelom osvetlení, aby bolo dobre vidieť, či v trávniku nie sú prípadne nežiaduce cudzie predmety, ktoré môžu byť vymrštené alebo napájací kábel, ktorý môže byť rotujúcou strunou poškodený.
- Kosačku uchopíte prirodzene za prednú (prídavnú) a hlavnú rukoväť a zaujmite stabilný postoj tela (obr. 6).



Obr. 6

ZAPNUTIE KOSAČKY

- Hlavu kosačky umiestnite mimo sekaného porastu, t. j. aby motor nebol pri uvedení do prevádzky zaťažený.
- Stlačte tlačidlo na odistenie prevádzkového spínača (obr. 1, pozícia 9)
- Stlačte prevádzkový spínač (obr. 1, pozícia 10).

! UPOZORNENIE

- Nadbytočná dĺžka struny bude odseknutá nožom pri uvedení kosačky do prevádzky, čo môže byť sprevádzané miernym „sklbnutím“ kosačky pri uvedení do prevádzky.
- Pri uchopení kosačky podľa obr. 6 vedte kosačku primerane pozvoľnými kyvadlovými pohybmi zo strany na stranu do sekaného porastu pri rýchlosti chôdze zodpovedajúcej kvalite kosenia a aby nedošlo k preťaženiu motora. Počas práce s kosačkou sa nenakláňajte, po celý čas udržiavajte rovnováhu. Vždy si buďte istí pri stáťi na svahoch a pri chôdzi; nikdy so strojom nebehaťe.
- Kosačku nepreťažujte! **Preťaženie sa prejavuje „unaveným“ zvukom motora a nižšími otáčkami. Proces kosenia je najrýchlejší pri čo najvyšších otáčkach.**
- Vyšší porast nekoste jednorazovo na požadovanú výšku porastu, ale v niekoľkých stupňoch, aby nedochádzalo k preťaženiu motora, pozrite obr. 7.

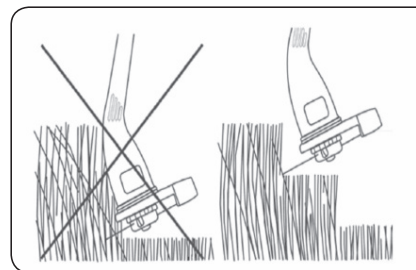

Obr. 7

! UPOZORNENIE

- Kosačka nie je určená na dlhodobé a veľkoplošné kosenie a záťaž ako pojazdná elektrická alebo benzínová kosačka.
- Kosačka je určená najmä na drobnejšie vysekávacie práce v ťažko prístupných miestach, kde nie je možné kosiť pojazdovou kosačkou. Pri používaní strunovej kosačky robte pravidelné prestávky, aby nedošlo k spáleniu motora!

! UPOZORNENIE

- Prevádzkový spínač nesmie byť zaistený v stlačenej pozícii pre trvalý chod, napr. zaistením sťahovacou páskou.

PREDĽŽENIE STRUNY

- Pozrite kapitolu V.



Batéria je vybavená elektronickou ochranou proti úplnému vybitiu, ktoré ju poškodzuje. Táto ochrana neumožní pokles napätia batérie pod určitú hodnotu, ktorá je pre ňu škodlivá.

- Elektronická ochrana proti úplnému vybitiu batérie sa prejavuje tak, že sa chod kosačky náhle zastaví aj pri stlačení prevádzkového spínača. Po dostatočne dlhom čase dôjde po opätovnom stlačení prevádzkového spínača k opätovnému uvedeniu aku kosačky do prevádzky, ale potom sa jej prevádzka opäť náhle zastaví.

VYPNUTIE KOSAČKY

- Na vypnutie kosačky uvoľnite prevádzkový spínač.

Kosačka sa musí vypnúť a batéria z kosačky vybrať vždy v nasledujúcich prípadoch:

- kedykoľvek používateľ odíde od stroja
- pred odstránením zablokovania

- pred kontrolou, čistením alebo prácou na stroji
- po prejení cudzieho predmetu, aby sa stroj mohol prezrieť kvôli poškodeniu
- pokiaľ stroj začne nadmerne vibrovať, je nutné ho okamžite skontrolovať

- Kosačku neprenášajte, ak je v prevádzke. Pred odložením ju vypnite a vyčkajte, až sa rotujúce časti prestanú otáčať, pretože to môže spôsobiť nekontrolovateľný pohyb kosačky v dôsledku nežiaduceho kontaktu rotujúcej časti kosačky o predmet.

! UPOZORNENIE

- Ak bude počas chodu prístroja zrejmy neštandardný zvuk, vibrácie či chod, prístroj ihneď vypnite, odpojte ho od prívodu el. prúdu a zistite a odstráňte príčinu neštandardného chodu. Ak je neštandardný chod spôsobený poruchou vnútri prístroja, zaistíte jeho opravu v autorizovanom servise značky Extol® prostredníctvom predávajúceho alebo sa obráťte priamo na autorizovaný servis (servisné miesta nájdete na webových stránkach v úvode návodu).



Prístroj za chodu vytvára elektromagnetické pole, ktoré môže negatívne ovplyvniť fungovanie aktívnych či pasívnych lekárskeho implantátov (kardiostimulátorov)

a ohroziť život používateľa. Pred používaním tohto náradia sa informujte u lekára alebo výrobcu implantátu, či môžete s týmto prístrojom pracovať.

VII. Servis a údržba

! VÝSTRAHA

- Pred montážnymi a servisnými/údržbovými úkonmi stroja odoberte batériu.



VLOŽENIE CIEVKY SO STRUNOU

- V prípade vyčerpania struny z cievky do unášača vložte novú cievku so strunou podľa nižšie uvedeného postupu.

- Stlačte súčasne obe tlačidlá na kryte unášača podľa obr. 8, krok 1. a kryt unášača odoberte, obr. 8, krok 2.

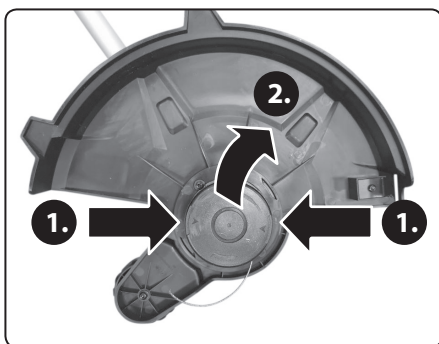

Obr. 8

- Z unášača vyberte cievku bez struny a do unášača vložte novú cievku so strunou s označením 8895712A, ktorá je určená pre tento model kosačky.
- Novú cievku so strunou riadne usadíte do unášača a potom koniec struny prevlečte otvorom unášača.
- Kryt unášača nasadíte na unášač tak, aby došlo k jeho zacvaknutiu. Presvedčte sa o riadnom nasadení krytu na unášači, inak by po uvedení kosačky do prevádzky kryt a cievka odleteli do okolia.

! UPOZORNENIE

- Kosačka sa musí používať iba s originálnymi náhradnými dielmi výrobcu, inak kosačka nebude fungovať správne a dôjde k jej poškodeniu. Musí sa používať originálna cievka s originálnou strunou. Materiál struny má špecifické vlastnosti vzhľadom na otáčky motora kosačky a priemer cievky. Použitie inej neoriginálnej struny a/alebo cievky a/alebo krytu unášača povedie k tomu, že sekací systém kosačky nebude správne fungovať, čo môže viesť k nadmerným vibráciám kosačky, vysokej spotrebe struny, zvýšeniu emisií hluku a poškodeniu stroja alebo k zraneniu osôb či zvierat. Správne fungovanie sekacieho systému kosačky a správne kosenie je závislé od celej zostavy (unášač – cievka – struna – kryt unášača) a táto zostava je svojimi vlastnosťami špecifická pre tento model kosačky.

DOSTUPNÉ NÁHRADNÉ DIELY V PRÍPADE POTREBY

Náhradný diel	Označenie modelu (objednávacie číslo)
Cievka so strunou, 2 ks	8895712A
Kryt unášača	8895712B
Zostava: unášač + struna s cievkou + kryt unášača	8895712C
Batérie/nabíjačky	pozrite tabuľku 1

Tabuľka 3

- Upozornenie: Do kosačky nikdy nepoužívajte kovové žacie struny alebo inú strunu, než ktorá je pre túto kosačku určená.

ČISTENIE

- Pravidelne kontrolujte a čistite vetracie otvory motora a po použití kosačku očistite.
- Vetracie otvory motora čistíte štetcom alebo technickým vysávačom a pod.
- Na odstránenie zvyškov trávy na spodnej strane krytu použite špachtľu alebo kefu. Nikdy kosačku nečistíte vodou a na odstránenie prichytených zvyškov trávy nepoužívajte drôtené kefy, inak by došlo k poškodeniu plastových častí kosačky.
- Oprava náradia v prípade poruchy sa musí z bezpečnostných dôvodov vykonať iba v autorizovanom servise značky Extol® (servisné miesta nájdete na webových stránkach v úvode návodu). Na opravu sa musia použiť originálne náhradné diely výrobcu.

VIII. Všeobecné bezpečnostné pokyny

! VÝSTRAHA!

Je nutné prečítať všetky bezpečnostné pokyny, návod na používanie, obrázky a predpisy dodané s týmto náradím. Nedodržanie všetkých nasledujúcich pokynov môže viesť k úrazu elektrickým prúdom, k vzniku požiaru a/alebo k vážnemu zraneniu osôb.

Všetky pokyny a návod na používanie musíte uschovať, aby bolo možné do nich neskôršie nahliadnúť.

Výrazom „elektrické náradie“ vo všetkých ďalej uvedených výstražných pokynoch je myslené elektrické náradie napájané (pohyblivým prívodom) zo siete, alebo elektrické náradie napájané z batérii (bez pohyblivého prívodu).

1) BEZPEČNOSŤ PRACOVNÉHO PROSTREDIA

- Pracovisko je potrebné udržiavať v čistote a dobre osvetlené. Neporiadok a tmavé priestory bývajú príčinou nehôd.
- Nepoužívajte elektrické náradie v prostredí, kde hrozí nebezpečenstvo výbuchu, kde sa vyskytujú horľavé kvapaliny, plyny alebo prach. V elektrickom náradí vznikajú iskry, ktoré môžu zapáliť prach alebo výpary.
- Pri používaní elektrického náradia zabráňte v prístupe deťom a ďalším osobám. Ak budete rušeni, môžete stratiť kontrolu nad vykonávanou činnosťou.

2) ELEKTRICKÁ BEZPEČNOSŤ

- Vidlice pohyblivého prívodu elektrického náradia musia vyhovovať sieťovej zásuvke. Vidlice sa nesmú žiadnym spôsobom upravovať. S náradím, ktoré má ochranné spojenie so zemou, sa nesmú používať žiadne zásuvkové adaptéry. Vidlice, ktoré nie sú znehodnotené úpravami a príslušné zásuvky obmedzia nebezpečenstvo úrazu elektrickým prúdom.
- Obsluha sa nesmie telom dotýkať uzemnených predmetov, ako je napr. potrubie, teleso ústredného vykurovania, sporáky a chladničky. Nebezpečenstvo úrazu elektrickým prúdom je väčšie, ak je vaše telo spojené so zemou.
- Elektrické náradie nesmiete vystavovať dážďu, vlhku alebo aby bolo mokré. Ak sa do elektrického náradia dostane voda, zvýši sa nebezpečenstvo úrazu elektrickým prúdom.
- Pohyblivý prívod sa nesmie používať na iné účely. Elektrické náradie sa nesmie nosiť alebo ťahať za prívod, ani sa NESMIE ťahom za prívod odpojovať vidlica zo zásuvky. Prívod je treba chrániť pred teplom, masťou, ostrými hranami alebo pohyblivými časťami. Poškodené alebo zamotané prívody zvyšujú nebezpečenstvo úrazu elektrickým prúdom.
- Ak elektrické náradie používate vonku, používajte predlžovací kábel vhodný na vonka-

šie použitie. Používanie predlžovacieho prívodu na použitie vonku obmedzuje nebezpečenstvo úrazu elektrickým prúdom.

- Ak používate elektrické náradie vo vlhkých priestoroch, používajte napájanie chránené prúdovým chráničom (RCD). Používanie RCD obmedzuje nebezpečenstvo úrazu elektrickým prúdom. Pojem „prúdový chránič (RCD)“ môže byť nahradený pojmom „hlavný istič obvodu (GFCI)“ alebo „istič unikajúceho prúdu (ELCB)“.

3) BEZPEČNOSŤ OSÔB

- Pri používaní elektrického náradia musí byť obsluha pozorná, musí sa venovať tomu, čo práve robí a musí sa sústrediť a triezvo uvažovať. Elektrické náradie sa nesmie používať, ak je obsluha unavená alebo pod vplyvom drog, alkoholu alebo liekov. Chvilková nepozornosť pri používaní elektrického náradia môže viesť k vážnemu poraneniu osôb.
- Používať osobné ochranné pracovné prostriedky. Vždy používajte ochranu očí. Ochranné pomôcky ako je napr. respirátor, bezpečnostná obuv s úpravou proti šmyku, tvrdá pokrývka hlavy alebo ochrana sluchu, používané v súlade s podmienkami práce, znižujú nebezpečenstvo poranenia osôb.
- Musíte zabrániť neúmyselnému spusteniu stroja. Uistite sa, či je spínač pred zapojením vidlice do zásuvky a/alebo pri pripájaní batériovej súpravy, zdvihnutím alebo prenášaním náradia v polohe vypnuté. Prenášanie náradia s prstom na spínači alebo zapájanie vidlice náradia so zapnutým spínačom môže byť príčinou nehôd.
- Skôr ako náradie zapnete, odstráňte všetky nastavovacie nástroje alebo kľúče. Nastavovací nástroj alebo kľúč, ktorý necháte pripnutý k otáčajúcej sa časti elektrického náradia, môže byť príčinou poranenia osôb.
- Obsluha musí pracovať len tam, kde bezpečne dosiahne. Obsluha musí vždy udržiavať stabilný postoj a rovnováhu. To umožní lepšiu kontrolu nad elektrickým náradím v nepredvídateľných situáciách.
- Vhodne sa obliekajte. Nepoužívajte voľné odevy ani šperky. Obsluha musí dbať na to,

aby mala clasy a odev dostatočne ďaleko od pohyblivých častí. Volné odevy, šperky a dlhé vlasy môžu zachytiť pohybujuce sa časti.

- g) Ak sú k dispozícii prostriedky na pripojenie zariadenia na odsávanie a zachytávanie prachu, zaistite, aby také zariadenia boli pripojené a správne používané. Používanie týchto zariadení môže obmedziť nebezpečenstvo spôsobené vznikajúcim prachom.
- h) Obsluha nesmie dopustiť, aby sa z dôvodu rutiny, ktorá vychádza z častého používania náradia, stala samolúboú a začala ignorovať zásady bezpečnosti náradia. Neopatrná činnosť môže v zlomku sekundy spôsobiť závažné poranenie.

4) POUŽÍVANIE A ÚDRŽBA ELEKTRICKÉHO NÁRADIA

- a) Elektrické náradie sa nesmie preťažovať. Používajte správne elektrické náradie, ktoré je určené na vykonávanú prácu. Správne elektrické náradie bude lepšie a bezpečnejšie vykonávať prácu, na ktorú bolo skonštruované.
- b) Nepoužívajte elektrické náradie, ktoré nejde zapnúť a vypnúť spínačom. Každé elektrické náradie, ktoré nejde ovládať spínačom, je nebezpečné a musí byť opravené.
- c) Pred akýmkoľvek nastavením, výmenou príslušenstva alebo pred uskladnením elektrického náradia je treba vytiahnuť vidlicu zo sieťovej zásuvky a/alebo odobrať batériovú súpravu z elektrického náradia, ak je odnímateľná. Tieto preventívne bezpečnostné opatrenia obmedzujú nebezpečenstvo náhodného spustenia elektrického náradia.
- d) Nepoužívané elektrické náradie uskladňujte mimo dosahu detí a nedovoľte osobám, ktoré neboli zoznamované s elektrickým náradím alebo s týmito pokynmi, aby náradie používali. Elektrické náradie je v rukách neskúsených užívateľov nebezpečné.
- e) Elektrické náradie a príslušenstvo je nutné dodržiavať. Kontrolujte nastavenie pohybujuúcich sa častí a ich pohyblivosť, zameriavajte sa na praskliny, zlomené súčasti a akékoľvek ďalšie okolnosti, ktoré by mohli ohroziť funkčnosť elektrického náradia. Ak

je náradie poškodené, pred ďalším použitím zaistite jeho opravu. Mnoho nehôd je spôsobených nedostatočnou údržbou elektrického náradia.

- f) Rezacie nástroje je treba udržiavať ostré a čisté. Správne udržiavané a nabrúsené rezacie nástroje sa zachytia alebo zablokujú o materiál s oveľa menšou pravdepodobnosťou a práca s nimi sa ľahšie kontroluje.
- g) Elektrické náradie, príslušenstvo, pracovné nástroje atď, používajte v súlade s týmito pokynmi, takým spôsobom, aký je predpísaný pre konkrétne elektrické náradie, a to s ohľadom na dané podmienky práce a druh vykonávanej práce. Používanie elektrického náradia na vykonávanie iných činností, než tých pre ktoré bolo určené, môže viesť k nebezpečným situáciám.
- h) Rukoväte a povrchy na uchopenie je treba udržiavať suché, čisté a bez mastnoty. Šmyklavé rukoväte a povrchy na uchopenie neumožňujú v neočakávaných situáciách bezpečné držanie a kontrolu náradia.

5) POUŽÍVANIE A ÚDRŽBA BATÉRIOVÉHO NÁRADIA

- a) Náradie nabíjajte iba nabíjačkou, ktorá je určená výrobcom. Nabíjacie zariadenie, ktoré môže byť vhodné pre jeden typ batériovej súpravy, môže byť pri použití s inou batériovou súpravou príčinou vzniku požiaru.
- b) Náradie používajte iba s batériovou súpravou, ktorá je výslovne určená pre dané náradie. Používanie akýchkoľvek iných batériových súprav môže byť príčinou vzniku úrazu alebo požiaru.
- c) Pokiaľ sa batériová súprava práve nepoužíva, chráňte ju pred stykom s inými kovovými predmetmi ako sú kancelárske sponky, mince, kľúče, klince, skrutky, alebo iné malé kovové predmety, ktoré môžu spôsobiť spojenie jedného kontaktu batérie s druhým. Skratovanie kontaktov batérie môže spôsobiť popáleniny alebo požiar.
- d) Pri nesprávnom používaní môžu z batérie uniknúť tekutiny; vyvarujte sa kontaktu s nimi. Ak dôjde k náhodnému styku s týmito tekutinami, opláchnite postihnuté miesto

vodou. Ak sa tekutina dostane do oka, vyhľadajte lekársku pomoc. Tekutiny unikajúce z batérie môžu spôsobiť zápaly alebo popáleniny.

- e) Batériová súprava alebo náradie, ktoré je poškodené alebo prestavané, sa nesmie používať. Poškodené alebo upravené akumulátory sa môžu chovať nepredvídateľne, a môžu tak spôsobiť oheň, výbuch alebo nebezpečenstvo úrazu.
- f) Batériové súpravy alebo náradie sa nesmie vystavovať ohňu alebo nadmernej teplote. Vystavenie ohňu alebo teploty vyššej ako 130°C môže spôsobiť výbuch.
- g) Dodržujte všetky pokyny pre nabíjanie a nenabíjajte batériovú súpravu alebo náradie mimo tepelný rozsah, ktorý je uvedený v návode na používanie. Nesprávne nabíjanie alebo nabíjanie pri teplotách, ktoré sú mimo uvedený rozsah, môže spôsobiť poškodenie batérie a zvýšiť riziko požiaru.

6) SERVIS

- a) Opravy vášho batériového náradia zverte kvalifikovanej osobe, ktorá bude používať identické náhradné diely. Tak bude zaistená rovnaká úroveň bezpečnosti náradia, aká bola pred jeho opravou.
- b) Poškodené batériové súpravy sa nesmú nikdy opravovať. Oprava batériových súprav by mala byť vykonaná iba u výrobcu alebo v autorizovanom servise.

IX. Bezpečnostné pokyny pre nabíjačku a nabíjanie

- Pred nabíjaním si prečítajte návod na používanie.
- Nabíjačka je určená iba na nabíjanie vo vnútorných priestoroch. Je nutné ju chrániť pred dažďom, vysokou vlhkosťou a teplotami nad 40 °C.
- Nabíjačka je určená na nabíjanie iba povolených modelov batérií a nesmie sa použiť na nabíjanie iných batérií alebo na iný účel.
- Zamedzte používaniu nabíjačky osobám (vrátane detí), ktorým fyzická, zmyslová alebo mentálna neschopnosť či nedostatok skúseností a znalostí zabraňuje v bezpeč-

nom používaní spotrebiča bez dozoru alebo poučenia. Deti sa so spotrebičom nesmú hrať. Všeobecne sa neberie do úvahy používanie nabíjačky veľmi malými deťmi (vek 0 – 3 roky vrátane) a používanie mladšími deťmi bez dozoru (vek nad 3 roky a pod 8 rokov). Pripúšťa sa, že ťažko hendikepovaní ľudia môžu mať potreby mimo úrovne stanovenej touto normou (EN 60335-1 a EN 60335-2-29).

- Pri nabíjaní zaistíte vetranie, pretože pri nabíjaní môže dôjsť k úniku pár, ak je batéria poškodená v dôsledku zlého zaobchádzania (napr. v dôsledku pádu).
- Nabíjačku používajte v rozmedzí okolitej teploty 10 °C až 40 °C.
- Nabíjačku, jej napájací kábel a zásuvkovú vidlicu kábla chráňte pred mechanickým či tepelným poškodením.

X. Bezpečnostné pokyny pre batériu

- Batériu chráňte pred dažďom, mrazom, vysokou vlhkosťou, vysokými teplotami (nad 50 °C), pred mechanickým poškodením (nárazy a pády), nikdy batériu neatvárajte, nespálujte a neskratujte. Batériu skladujte odobratú z prístroja a skladujte ju plne nabitú a z dôvodu udržania čo najdlhšej životnosti batérie, ju po niekoľkých mesiacoch plne nabite (po každých 6 mesiacoch).
- Nabíjacie konektory batérie chráňte pred znečistením, deformáciou či iným poškodením a pred vodivým premostením kontaktov prelepením konektorov napr. lepiacou páskou, aby nedošlo k jej skratovaniu a následne k požiaru či výbuchu.
- Zaistite, aby sa s batériou nehrali deti.

XI. Význam bezpečnostných výstrah a ďalších označení uvedených na stroji



EXTOL® GARDEN 20V

Rated 18V \equiv | Battery 20V
n_r = 7500 min⁻¹ | Ø 30 cm | 2,0 kg

8895712

Produced by Medal Bal a.s.
Průmyslová zóna Příluky 244 • CZ-760 01 Zlín

SN: _____

	Pred použitím nabíjačky si prečítajte návod na použitie.
	Spĺňa príslušné harmonizačné právne predpisy EÚ.
	Pred použitím náradia si prečítajte návod na používanie a je nevyhnutné porozumieť označeniu na náradí. Pri nedodržaní upozornení by mohli dôjsť k vážnemu zraneniu.
	Ruky a nohy udržiavajte v dostatočnej bezpečnej vzdialenosti od rotujúcich častí stroja. Nebezpečenstvo poranenia rotujúcimi časťami. Kosačku uveďte do chodu iba v prípade, ak sú ruky a nohy dostatočne ďaleko od rotujúcich častí.
	Rotujúce časti sú v pohybe ešte nejaký čas po uvoľnení prevádzkového spínača kosačky, preto dbajte na zvýšenú opatrnosť, pretože hrozí nebezpečenstvo úrazu pohyblivými časťami. Nedotýkajte sa pohyblivých nebezpečných častí skôr, než sa odoberie zdroj napájania (batéria) a kým sa pohyblivé nebezpečné časti celkom nezastavia.

	Pred použitím kosačky zaistite, aby v priestore kosenia neboli žiadni ľudia a zvieratá, pretože hrozí nebezpečenstvo úrazu odletujúcimi predmetmi. Zaisťte bezpečnú vzdialenosť ľudí, najmä detí a zvierat. So strojom nepracujte, ak sú v blízkosti ľudia, najmä deti alebo zvieratá.
	Chráňte pred dažďom.
	Obsluha kosačky musí používať certifikovanú ochranu zraku s postrannými krytmi a s dostatočnou úrovňou ochrany.
	Obsluha kosačky musí používať certifikovanú ochranu sluchu s dostatočnou úrovňou ochrany.
	Pred servisnými a údržbovými úkonmi vykonávanými na aku náradí odoberte batérie.
	Elektroodpad, pozrite ďalej.
SN:	Na výrobku je uvedený rok a mesiac výroby strojového zariadenia a číslo výrobné série.

Tabuľka 3

XII. Význam označenia na nabíjačke a pokyny na použitie

EXTOL® 8895790
GARDEN 20V

INPUT: 200-240 V ~50/60 Hz | 70 W
OUTPUT: 20 V \equiv | 2,4 A | T_a ≤ 40°C

2 A

SN: _____

Produced by Medal Bal a.s.
Průmyslová zóna Příluky 244 • CZ-760 01 Zlín

www.extol.eu

	Pred použitím nabíjačky si prečítajte návod na použitie.
	Zodpovedá príslušným harmonizačným právnym predpisom EÚ.
	Zariadenie triedy ochrany II.
	Nabíjačku je možné používať iba v miestnosti. Nutné chrániť pred dažďom, vysokou vlhkosťou a vniknutím vody.
	Bezpečnostný ochranný transformátor bezpečný pri poruche.
	Polarita DC konektora pre nabíjanie batérie.
	Poistka s uvedenou hodnotou prúdu podľa modelu nabíjačky.
T _a ≤ 40 °C	Okolité teplota pre nabíjanie batérie.
Input:/Output:	Vstupné parametre/výstupné parametre.
	Elektroodpad, pozrite ďalej.
SN:	Na výrobku je uvedený rok a mesiac výroby a číslo výrobné série.

Tabuľka 4

XIII. Význam označení na batérii a pokyny na použitie

EXTOL® 8895780
Rated 18V \equiv | Max. 20V \equiv
2000 mAh | 36 Wh | Li-ion
IEC 62133-2:2017; UN 38.3

Max. 50°C

Produced by Medal Bal a.s.
Průmyslová zóna Příluky 244 • CZ-760 01 Zlín

SN: _____

www.extol.eu

	Pred použitím nabíjačky si prečítajte návod na použitie.
	Batériu nevystavujte priamemu slnečnému žiareniu a teplote nad 50 °C.
	Batériu nespálujte.
	Zamedzte kontaktu batérie s vodou a vysokou vlhkosťou.
	Batériu nevyhadzujte do zmesového odpadu, pozrite ďalej odsek likvidácie odpadu.
20V \equiv	Svorkové napätie plne nabitie batérie bez zaťaženia.
18V \equiv	Menovité svorkové napätie batérie pri zaťažení.
X000 mAh/XX Wh	Kapacita batérie/watthodinová zaťažiteľnosť batérie.
SN:	Na výrobku je uvedený rok a mesiac výroby batérie a číslo výrobné série.
IEC 62133-2:2017/ UN 38.3	Normy a normatívne technické špecifikácie, ktorých požiadavky batérie spĺňajú.

Tabuľka 5

XIV. Skladovanie

SKLADOVANIE AKU KOSAČKY

- Pred uskladnením aku kosačky z nej odoberte batériu – ak je batéria v prístroji, rýchlejšie sa vybíja. Aku kosačku a nabíjačku skladujte na suchom mieste mimo dosahu detí s teplotami do 40 °C. Náradie a nabíjačku chráňte pred priamym slnečným žiarením, sálavými zdrojmi tepla, mechanickým poškodením, vlhkosťou a vniknutím vody.

SKLADOVANIE BATÉRIE

- Batériu chráňte pred dažďom, mrazom, vysokou vlhkosťou, teplotami nad 50 °C, pred mechanickým poškodením (napr. pádom) a nikdy ju neatvárajte, nespálujte. Pred uskladnením aku náradia z neho odoberte batériu a batériu plne nabite. Z dôvodu udržania čo najdlhšej životnosti batérie ju po niekoľkých mesiacoch (najdlhšie po šiestich mesiacoch) plne nabite.
- **Pri mraze alebo vysokých teplotách sa výrazne znižuje kapacita batérie a batériu to poškodzuje.**
- Kontakty batérie chráňte pred znečistením, deformáciou či iným poškodením a zamedzte vodivému premosteniu kontaktov batérie preplepením konektorov napr. lepiacou páskou, aby nedošlo ku skratovaniu batérie, v ktorého dôsledku môže dôjsť k požiaru či výbuchu.
- Zaisťte, aby sa s batériou či aku náradím nehrali deti.

XV. Likvidácia odpadu

- Obaly vyhodte do príslušného kontajnera na triedený odpad.
- Nepoužiteľná aku kosačka a nabíjačka sú elektrozariadenia, ktoré sa nesmú vyhadzovať do zmesového odpadu, ale podľa európskej smernice (EÚ) 2012/19 sa musia odovzdať na ekologickú likvidáciu/recykláciu na príslušné zberné miesta elektroodpadu.



- Pred odovzdaním aku kosačky na likvidáciu sa musí z prístroja odobrať batéria, ktorá sa takisto nesmie vyhodiť do zmesového odpadu (smernica 2006/66 ES), ale je nutné ju odovzdať na ekologickú likvidáciu do spätného zberu batérií oddelene. Informácie o zberných miestach dostanete u predávajúceho alebo na miestnom obecnom úrade.



XVI. Záručná lehota (práva z chybného plnenia)

- Na výrobok sa vzťahuje záruka (zodpovednosť za chyby) 2 roky od dátumu predaja. Ak o to kupujúci požiada, je predávajúci povinný kupujúcemu poskytnúť záručné podmienky (práva z chybného plnenia) v písomnej forme podľa zákona.

ZÁRUČNÝ A POZÁRUČNÝ SERVIS

Pre uplatnenie práva na záručnú opravu tovaru sa obráťte na obchodníka, u ktorého ste tovar zakúpili.

Pre opravu po uplynutí záruky sa tiež môžete obrátiť na náš autorizovaný servis.

Najbližšie servisné miesta nájdete na www.extol.sk.

V prípade, že budete potrebovať ďalšie informácie, poradíme Vám na:

Fax: +421 2 212 920 91 Tel.: +421 2 212 920 70

E-mail: servis@madalbal.sk

ES Vyhlásenie o zhode

Predmet vyhlásenia – model, identifikácia výrobcu:

Aku strunová kosačka 20 V

Záber kosenia 30 cm; Otáčky bez zaťaženia 7 500 min⁻¹

Extol® Premium 8895712

(variant s batériou a nabíjačkou)

Extol® Premium 8895713

(variant bez batérie a bez nabíjačky)

Výrobca Madal Bal a.s. • Bartošova 40/3 • CZ-760 01 Zlín • IČO: 49433717

vyhlasuje, že vyššie opísaný predmet vyhlásenia je v zhode so všetkými príslušnými ustanoveniami harmonizačných právnych predpisov Európskej únie:

2006/42 ES; (EÚ) 2011/65; (EÚ) 2014/30; 2000/14 ES.

Toto vyhlásenie sa vydáva na výhradnú zodpovednosť výrobcu.

Harmonizované normy (vrátane ich pozmeňujúcich príloh, ak existujú), ktoré boli použité na posúdenie zhody a na ktorých základe sa zhoda vyhlasuje:

EN 60335-1:2012, EN 50636-2-91:2014; EN 62233:2008; EN 55014-1:2017;

EN 55014-2:2015; EN IEC 63000:2018; EN ISO 3744:2010, ISO 11094:1991.

Kompletizáciu technickej dokumentácie (2006/42 ES a 2000/14 ES) vykonal Martin Šenkýř so sídlom na adrese spoločnosti Madal Bal a.s., Priemyselná zóna Příluky 244, 760 01 Zlín, Česká republika.

Technická dokumentácia (2006/42 ES, 2000/14 ES) je k dispozícii na adrese spoločnosti Madal Bal, a.s.

Postup posúdenia zhody (2006/42 ES, 2000/14 ES): Overenie jednotlivého zariadenia notifikovanou osobou č.: 0197 TÜV Rheinland LGA Products GmbH, Tillystrasse 2, 90431 Nürnberg, Nemecko.

Nameraná hladina akustického výkonu zariadenia reprezentujúceho daný typ (2000/14 ES):

88,8 dB (A); neistota K = ± 3 dB(A)

Garantovaná hladina akustického výkonu zariadenia (2000/14 ES): 96 dB(A).

Miesto a dátum vydania ES vyhlásenia o zhode: Zlín, 5. 8. 2020

V mene spoločnosti Madal Bal, a.s.:

Martin Šenkýř
člen predstavenstva spoločnosti

Bevezető

Tisztelt Vevő!

Köszönjük Önnek, hogy megvásárolta az Extol® márka termékét!

A terméket az idevonatkozó európai előírásoknak megfelelően megbízhatósági, biztonsági és minőségi vizsgálatoknak vetettük alá.

Kérdéseivel forduljon a vevőszolgálatunkhoz és a tanácsadó központunkhoz:

www.extol.hu Fax: (1) 297-1270 Tel: (1) 297-1277

Gyártó: Madal Bal a. s., Průmyslová zóna Příluky 244, 760 01 Zlin Cseh Köztársaság

Forgalmazó: Madal Bal Kft., 1173 Budapest, Régvám köz 2. (Magyarország)

Kiadás dátuma: 2020. 11. 10.

I. A készülék jellemzői és rendeltetése



A könnyű, damilos akkus fűnyíróval a kerti gyepet és a gyepszegélyt lehet nyírni, illetve a nehezen hozzáférhető helyeken (pl. járdaszegélyek mellett, fatörzsek vagy bokrok körül, pad alatt stb.) lehet a fűvet és a gyomot kaszálni.

- ✓ A távtartó kerék segítségével falak mentén lehet a fűvet nyírni, a távtartó kerék használata csökkenti a damil fogyását
- ✓ A felhajtható távtartó ív használatával meg lehet előzni a fatörzsek sérülését, a fák körül történő fűnyírás közben.
- ✓ A teleszkópos rúd segítségével a nehezebben elérhető helyeken is lehet nyírni.
- ✓ A kaszáló fej dőlésszöge 4 helyzetbe állítható be, így a készülékkel alacsony tárgyak alatt (pl. pad alatt) is lehet a fűvet nyírni.
- ✓ A hálózati vezeték hiánya biztosítja a mozgásszabadságot munka közben.
- ✓ A könnyű készülék kényelmesen használható.
- ✓ A fűnyíró csendesen üzemel, nem terheli meg zajjal a készülék felhasználóját.



- ✓ A Li-ion akkumulátor alacsony önlemerülésének köszönhetően a készülék szinte bármikor használatra kész. A Li-ion akkumulátort bármilyen töltöttségi állapotból fel lehet tölteni, anélkül, hogy a kapacitása csökkenne.



Az akkumulátor védve van a mélylemerülés ellen. A védelem nem engedi, hogy az akkumulátor feszültsége egy meghatározott érték alá süllyedjen.

- ✓ Az Extol® Premium 8895713 akkus fűnyíró akkumulátor és akkumulátortöltő nélkül forgalmazzuk, így kedvező áron vásárolható meg a fűnyíró, ha a vevőnek már van más, tőlünk származó akkus készüléke, kompatibilis akkumulátorral és akkumulátortöltővel.
- ✓ Az Extol® Premium 8895712 akkus fűnyíróhoz 2000 mAh kapacitású 20 V-os Li-ion akkumulátor, és 2,4 A töltőáramú akkumulátortöltő is tartozik.



Az Extol® Premium 8895792 4,5 A-es akkumulátortöltő a 2000 mAh kapacitású akkumulátort 30 perc alatt feltölti, így a felhasználó folyamatosan használhatja a fűnyírót, ha rendelkezik két ilyen akkumulátorral.

- ✓ Még előnyösebb a 2x 2,4 A-es Extol® Premium 8895791 akkumulátortöltő használata, amely lehetővé teszi 2 db akkumulátoregyidejű töltését.
- ✓ A 2000 mAh vagy 4000 mAh kapacitású akkumulátorok 2,4 A-es vagy 4,5 A-es akkumulátortöltővel való töltési időit az 1. táblázat tartalmazza.



Extol® Premium 8895791 akkumulátortöltő

2x 2,4 A-es akkumulátortöltő, 2 db akkumulátor egyidejű töltéséhez.

GARDEN 20V		
2,4 A Rend. szám: 8895790	2 000 mAh Rend. szám: 8895780	4 000 mAh Rend. szám: 8895782
2,4 A Rend. szám: 8895790	1 óra	2 óra
2x 2,4 A Rend. szám: 8895791	1 óra	2 óra
4,5 A Rend. szám: 8895792	0,5 óra	1 óra

1. táblázat

II. A készülék részei és működtető elemei

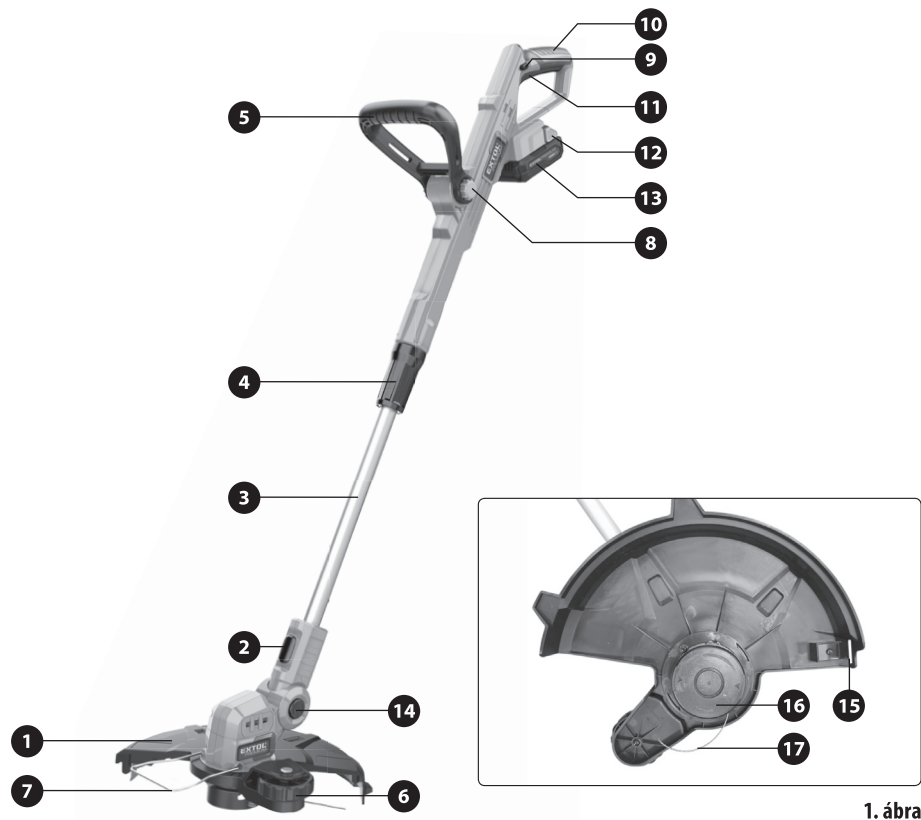

1. ábra

1. ábra. Tételszámok és megnevezések

- | | |
|---|---|
| 1) Védőburkolat | 9) Működtető kapcsoló kioldó gomb |
| 2) Gomb a kaszáló fej 90°-os elforgatásához | 10) Fő fogantyú |
| 3) Teleszkópos cső | 11) Működtető kapcsoló |
| 4) Persely a teleszkópos cső hosszúságának a beállításához és a cső 90°-os elforgatásához | 12) Akkumulátor-kioldó gomb |
| 5) Kiegészítő fogantyú, beállítható dőlésszöggel | 13) Akkumulátor |
| 6) Távtartó vezetőtörő, pl. fal melletti fűnyíráshoz | 14) Kaszáló fej dőlésszög beállító gomb |
| 7) Távtartó ív, fatörzsek melletti fűnyíráshoz | 15) Damil hosszúságát szabályozó kés |
| 8) Kiegészítő fogantyú dőlésszög beállító gomb | 16) Damil-tekeres fedél |
| | 17) Damil |

III. Műszaki specifikáció

Típuszám (rendelési szám)	8895712 1 db Li-ion akkumulátor 20 V 2000 mAh (8895780) 1 db akkumulátortöltő 2,4 A (8895790)
	8895713 (akkumulátor és akkumulátortöltő nélkül)
Akkumulátor kapocsfeszültsége terhelés nélkül	20 V DC
Terhelt akkumulátor kapocsfeszültsége	18 V DC
Nyírési szélesség	30 cm
Üresjárat fordulatszám	7500 f/p
A készülék teljes hossza (távtartó ív nélkül)	98 - 121 cm
Teleszkópos meghosszabbítás	0 - 23 cm
Damil adagolás	gombnyomással
Damil átmérő/anyag	1,6 mm/nejlón
Dönthető fej	igen, 4 dőlésszög
Tömeg (2000 mAh akkumulátorral)	2,0 kg
Tömeg (4000 mAh akkumulátorral)	2,3 kg
Akusztikus nyomás; pontatlanság K	80,5 dB (A); K= ±3 dB (A)
Akusztikus teljesítmény; pontatlanság K	88,8 dB (A); K= ±3 dB (A)
Garantált akusztikus teljesítményszint (2000/14/EK)	96 dB(A)
Max. rezgésérték a fogantyún mérve, pontatlanság K fő fogantyún	a_h 3,262 m/s ² ; K= ± 1,5 m/s ²
kiegészítő fogantyún	a_h 3,412 m/s ² ; K= ± 1,5 m/s ²

* A feltüntetett eredő rezgésérték és a deklarált zajszint szabvány szerinti módszerekkel lett megmérve, és felhasználható az adott elektromos kéziszerszám más kéziszerszámokkal való összehasonlításához. A feltüntetett rezgésértéket és a deklarált zajszintet fel lehet használni a géppel való munkavégzés okozta terhelések előzetes meghatározásához.

⚠ VESZÉLY!

- A készülék által okozott rezgés- és zajterhelés mértéke a szerszám tényleges használata során eltérhet a deklarált értékektől, és függ a készülék használati módjától, az alkalmazott betétszerszámtól és különösen a megmunkált munkadarab anyagától.
- A felhasználó személy védelme érdekében esetleg biztonsági méréseket kell végrehajtani a tényleges terhelések meghatározásához az adott feltételek között, és figyelembe kell venni azokat az időket is, amikor a készülék ki van kapcsolva, vagy amikor be van kapcsolva, de nincs használva.

⚠ FIGYELMEZTETÉS!

- A készülék használatba vétele előtt a jelen útmutatót olvassa el és a készülék közelében tárolja, hogy a felhasználók bármikor el tudják olvasni. Amennyiben a terméket eladja vagy kölcsönadja, akkor a termékkel

együtt a jelen használati útmutatót is adja át. A használati útmutatót védje meg a sérülésektől. A gyártó nem vállal felelősséget a termék rendeltetésétől vagy a használati útmutatótól eltérő használata miatt bekövetkező károkért. A készülék első bekapcsolása előtt ismerkedjen meg alaposan a működtető elemek és a tartozékok használatával, a készülék gyors kikapcsolásával (veszély esetén). A használatba vétel előtt mindig ellenőrizze le a készülék és tartozékai, valamint a védő és biztonsági elemek sérülésmentességét, a készülék helyes összeszerelését. Ellenőrizze le az akkumulátor burkolatának és DC aljzatának, az akkumulátortöltőnek és vezetékének, valamint a csatlakozódugónak a sérülésmentességét. Amennyiben sérülést vagy hiányt észlel, akkor az akkus készüléket, az akkumulátort és az akkumulátortöltőt ne használja. A készüléket Extol® márkaszervizben javíttassa meg, illetve itt vásárolhat a készülékhez pótalkatrészeket vagy tartozékokat (lásd a karbantartás és szerviz fejezetben, továbbá a weblapon).

IV. Az akkumulátor töltése

⚠ FIGYELMEZTETÉSEK

- Az akkus készüléket csak az 1. táblázatban feltüntetett akkumulátorokról lehet üzemeltetni.
- Az akkumulátorok töltéséhez csak az 1. táblázatban feltüntetett akkumulátortöltőket lehet használni. Más gyártóktól származó vagy eltérő típusú töltő és akkumulátor használata balesetet (pl. tüzet, robbanást) okozhat.
- Az akkumulátortöltő hálózathoz csatlakoztatása előtt ellenőrizze le az akkumulátortöltő sérülésmentességét. A töltés megkezdése előtt az akkumulátort is ellenőrizze le. Ha az akkumulátortöltő sérült, akkor azt ne használja, vásároljon új és eredeti akkumulátortöltőt.

⚠ FIGYELMEZTETÉS!











- Az akkumulátor töltése közben a környezeti hőmérséklet legyen 10 °C és 40 °C között. A töltés közben hő keletkezik, a túl magas hőmérséklet az akkumulátor meghibásodását okozhatja. A túl alacsony hőmérsékleten (10 °C alatt) való töltés nincs jó hatással az akkumulátorra.
- a) Az akkumulátort dugja az akkumulátortöltő hornyába.
 - b) Az akkumulátortöltő elektromos hálózathoz való csatlakoztatása előtt ellenőrizze le, hogy a hálózati feszültség megfelel-e a típuscímkén feltüntetett tápfeszültségnek (200-240 V~, 50/60 Hz). Az akkumulátortöltő csak az előző feszültségtartományak megfelelő tápfeszültséghez csatlakoztatható.

- c) Az akkumulátor töltésének a folyamatát a zöld LED villogása jelzi ki. Amennyiben az akkumulátor akkumulátortöltőbe helyezése után csak a piros LED villog (vagy világít), akkor az akkumulátortöltőt válassza le az elektromos hálózatról és az akkumulátort vegye ki a töltőből, majd hagyja körülbelül 0,5 órát pihenni az akkumulátort, mert előfordulhat, hogy az akkumulátorban bekapcsolt a teljes lemerülés elleni védelem. Az akkumulátorban a regenerálás befejezése után kikapcsol az akkumulátor védelme, az akkumulátor ismét tölthető lesz.

Az akkumulátor teljes feltöltését a zöld LED folyamatos világítása jelzi ki. Ha az akkumulátortöltőt akkumulátor nélkül csatlakoztatja az elektromos hálózathoz, akkor csak a piros LED világít. Fenntartjuk

a jogot arra, hogy az akkumulátor és a töltő kijelzései eltérjenek a fentiekétől. A töltés közben az akkumulátor töltöttségi állapotának a megállapításához nyomja meg a gombot az akkumulátoron. A világító LED-ek száma utal a töltöttségre.

AZ AKKUMULÁTOROK TÖLTÉSI IDEJE

	 2 000 mAh Rend. szám: 8895780	
	2,4 A Rend. szám: 8895790	1 óra
	2x 2,4 A Rend. szám: 8895791	1 óra
	4,5 A Rend. szám: 8895792	0,5 óra
	 4 000 mAh Rend. szám: 8895782	
	2,4 A Rend. szám: 8895790	2 óra
	2x 2,4 A Rend. szám: 8895791	2 óra
	4,5 A Rend. szám: 8895792	1 óra

2. táblázat

- d) Az akkumulátor feltöltése után akkumulátortöltő vezetékét húzza ki a fali aljzatból, nyomja meg az akkumulátoron a kioldó gombot, és az akkumulátort vegye ki az akkumulátortöltőből.

V. A fűnyíró előkészítése a használathoz

⚠ FIGYELMEZTETÉS!

- Szerelési vagy karbantartási tevékenységek előtt az akkumulátort vegye ki a készülékből.



A VÉDŐBURKOLAT FELSZERELÉSE

⚠ FIGYELMEZTETÉS!

- A készülék használatba vétele előtt a kaszáló fejre fel kell szerelni a védőburkolatot (a védőburkolatot gyártás közben nem szereltük a készülékre). A készüléket csak felszerelt védőburkolattal szabad használni.
- A védőburkolatot tegye a kaszáló fej hornyába és csavarokkal rögzítse a fejhez (1A. ábra). A helyesen felszerelt védőburkolat az 1B. és az 1C. ábrákon látható.

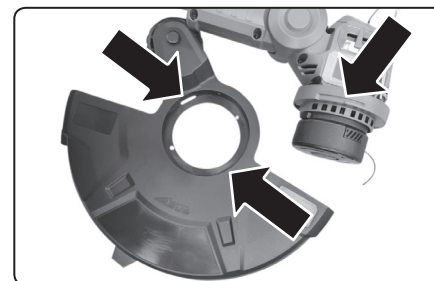

1A. ábra

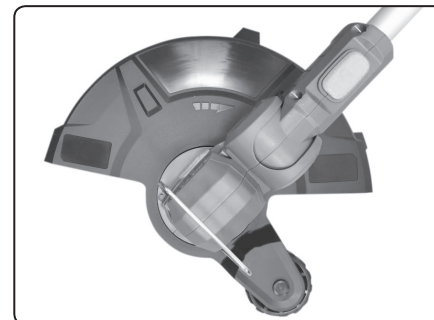

1B. ábra

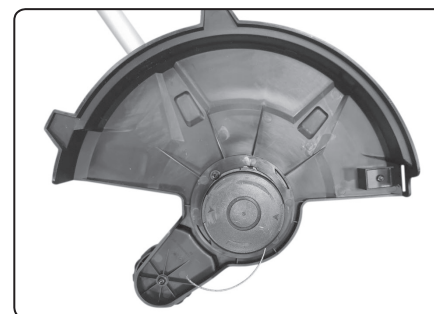

1C. ábra

A KIEGÉSZÍTŐ FOGANTYÚ FELSZERELÉSE

⚠ FIGYELMEZTETÉS!

- A készülék használatba vétele előtt a lehajtható kiegészítő fogantyút (1. ábra 5-ös tétel) fel kell szerelni. A készüléket felszerelt kiegészítő fogantyúval együtt kell használni.
- A rúd két oldalán nyomja meg a gombokat (1. ábra 8-as tétel), majd a kiegészítő fogantyú furatait helyezze a gombok fölé (lásd a 2B. ábrát). A gombokat engedje el, a gombok a furatba ugorva rögzítik a kiegészítő fogantyút.

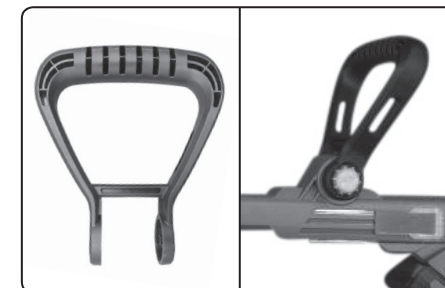

2A. ábra

2B. ábra

A TÁVTARTÓ ÍV FELSZERELÉSE

- A távtartó ív (1. ábra 7-es tétel) két végét dugja a kaszáló fejben található furatokba. A távtartó ív üzemi helyzete vízszintes. Amikor nincs szükség a távtartó ívre, akkor az függőleges helyzetbe felhajtható (1B. ábra), vagy akár ki is szerelhető.

A TELESZKÓPOS RÚD HOSSZSÁGÁNAK A BEÁLLÍTÁSA

- A persely (1. ábra 4-es tétel) meglazításával, majd a rúd kihúzásával (vagy benyomásával) állítsa be a készüléket a testmagasságához. Amikor a persely meg van lazítva, akkor a kaszáló fej is elforgatható (90°-kal) a rúd tengelye körül.
- A rúd hosszúságának illetve a kaszáló fej elforgatásának a beállítása után a perselyt (1. ábra 4-es tétel) húzza meg.

A KASZÁLÓ FEJ DŐLÉSSZÖGÉNEK A BEÁLLÍTÁSA

- A gomb (1. ábra 14-es tétel) megnyomása után, a kaszáló fejet 1-4 helyzetbe lehet beállítani. Amennyiben valamilyen alacsony tárgy (például pad) alatt kíván fűvet nyírni, akkor a kaszáló fej vízszintes helyzetbe is beállítható.

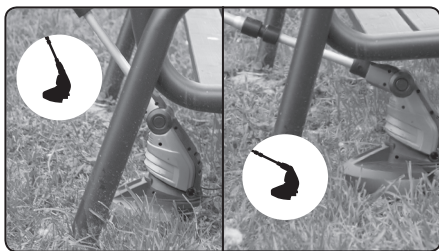

3. ábra. Tájékoztató jellegű kép

FIGYELMEZTETÉS!

- A készülék bekapcsolása előtt győződjön meg arról, hogy a kaszáló fej az adott helyzetben megfelelő módon rögzítve van-e.

A KIEGÉSZÍTŐ FOGANTYÚ DŐLÉSSZÖGÉNEK A BEÁLLÍTÁSA

- A kiegészítő fogantyú dőlésszögének a beállításához nyomja meg gombot (1. ábra 8-as tétel), majd a kiegészítő fogantyút állítsa be optimális helyzetbe, végül a gombot engedje el.

FIGYELMEZTETÉS!

- A készülék bekapcsolása előtt győződjön meg arról, hogy a kiegészítő fogantyú az adott helyzetben megfelelő módon rögzítve van-e.

A DAMIL KIÁLLÓ RÉSZÉNEK A BEÁLLÍTÁSA (MEGHOSSZABBÍTÁSA)

- A damil egy órsóra van feltekerve (4. ábra). A burkolattal (1. ábra 16-os tétel) védett órsó a menesztőre van felszerelve.



4. ábra

- A damilt a menesztő furatán keresztül húzza ki (lásd az 5. ábrát), és ellenőrizze le a burkolat (1. ábra 16-os tétel) megfelelő rögzítését a menesztőre. A damil meghosszabbításához feszítse meg a kezével a damilt,

majd a fej ellenkező oldalán nyomja meg a gombot, és húzza meg a damilt. A gombnyomásokkal meghatározott hosszúságú damil húzható ki. Ha a damil hosszabb az üzemi hosszúságnál, akkor a motor bekapcsolása után a burkolaton található kés megfelelő hosszúságúra vágja a damilt.

- A késről (1. ábra 15-ös tétel) a készülék bekapcsolása előtt a késvédő burkolatot húzza le (ellenkező esetben a kés nem tudja levágni a damil túlnyúló részét).

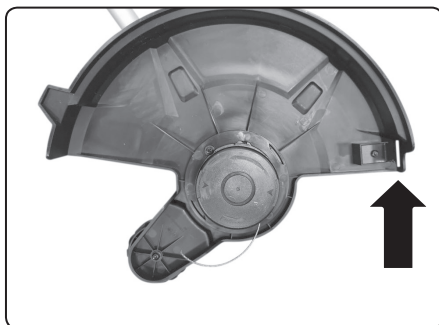

5. ábra

VI. A fűnyíró üzemeltetése és használata

FIGYELMEZTETÉSEK ÉS BIZTONSÁGI UTASÍTÁSOK

- A készülék használatba vétele előtt ellenőrizze le a védőburkolatok és védelmi eszközök felszerelését és megfelelő működését. Amennyiben sérülést vagy hiányt észlel, akkor a fűnyírót ne kapcsolja be. A fűnyírót Extol® márkaszervizben javíttassa meg, vagy vásároljon eredeti alkatrészeket a cseréhez/javításhoz.

FIGYELMEZTETÉS!

- A készüléket mozgáskorlátozott vagy szellemileg fogyatékos személyek, továbbá gyerekek, illetve a készülék használatát nem ismerő tapasztalatlan személyek nem használhatják. Ügyeljen arra, hogy a fűnyíróval a gyerekek ne játszanak. A nemzeti előírások ettől eltérő módon is rendelkezhetnek.

FIGYELMEZTETÉS!

- A készülék üzemeltetésével más személyeknek okozott anyagi károkért és sérülésekért mindig az üzemeltető felel.

FIGYELMEZTETÉS!

- A fűnyírás megkezdése előtt ellenőrizze le a nyírándó területet és távolítsa le minden olyan tárgyat, amit a damil eldobhat. A nyírándó területen ne legyenek laza és a fűnyírást zavaró tárgyak.

- A fűnyíró használata közben viseljen tanúsítvánnyal rendelkező védőszemüveget vagy arcvédő pajzsot (amely oldalról is megvédi a szemét és arcát az elrepülő tárgyaktól), csúszásmentes védőcipőt, valamint megfelelő hosszúságú és zárt védőruhát, valamint védőkesztyűt és fülvédőt.



FIGYELMEZTETÉS!

- A kezét és a lábát tartsa távol a forgó alkatrészektől és a damiltól. A forgó alkatrészek sérüléseket okozhatnak. A készüléket csak akkor kapcsolja be, ha a keze és a lába kellő távolságra van a kaszáló fejtől.



- A működtető kapcsoló elengedése után a forgó részek még egy ideig mozgásban vannak, ami sérülést okozhat. Várja meg a forgó részek teljes lefékezését, majd az akkumulátort vegye ki a készülékből.



- A fűnyírás megkezdése előtt a nyírándó területről küldjön el minden illetéktelen személyt és állatot, mert az elrepülő tárgyak sérülést okozhatnak. Az illetéktelen személyeket és állatokat küldje biztonságos távolságra. A fűnyírót ne használja, ha a közelben gyerekek vagy háziállatok tartózkodnak.



- A készüléket ne használja ha rossz az idő (különösen akkor, ha villámlik és esik az eső).

- A készüléket óvja a csapadékoktól.

- A fűnyírót csak jó látási viszonyok mellett (pl. nappal, vagy jó mesterséges megvilágítás mellett) használja, hogy időben észrevegye a fűben rejlő tárgyakat (amelyeket a damil eldobhat), illetve a hálózati vezetéket (amelyen a damil sérülést okozhat).

- A készüléket a fő és a kiegészítő fogantyúnál fogja meg, és álljon stabilan a lábán (6. ábra).



6. ábra

A FŰNYÍRÓ BEKAPCSOLÁSA

- A kaszáló fejet emelje meg annyira, hogy indításkor a motort ne érje semmilyen terhelés.
- Nyomja meg a működtető kapcsoló kioldó gombot (1. ábra 9-es tétel).
- Nyomja meg a működtető kapcsolót (1. ábra 10-es tétel).

FIGYELMEZTETÉS!

- A damil üzemi hosszát meghaladó részt a védőburkolatba épített kés az indítás után levágja, amit a készülék enyhe megrándulása jelzi ki.

- A 6. ábrán látható módon megfogott készüléket ide-oda mozgatva haladjon előre a fű lenyírásához, ügyeljen arra, hogy a motor ne legyen túlterhelve. A nyírás közben ne hajoljon le, álljon folyamatosan kiegyenesített háttal. A készülékkel ne szaladjon, lejtős helyeken ügyeljen a helyes testtartásra és mozgásra.

- A fűnyírót ne terhelje túl! **A túlterhelésre a motor fordulatszámának a csökkenése, valamint a motor „lefulladás” hangja utal. A fűnyírás akkor hatékony, ha a gép a lehető legmagasabb fordulatszámon üzemel.**

- A magasabb fűvet több lépésben nyírja le (lásd a 7. ábrát), ellenkező esetben a motort túlterhelés éri.

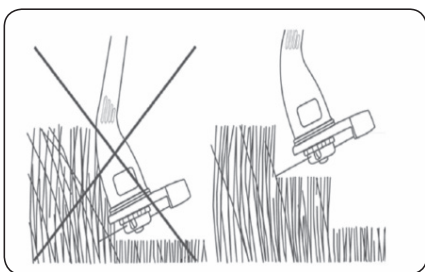

7. ábra

FIGYELMEZTETÉS!

Ez a fűnyíró nem alkalmas nagy területek kaszálására vagy hosszan tartó fűnyírásra (az ilyen munkákat hagyományos - elektromos vagy benzinmotoros - fűnyíró géppel végezze el).

A damilos fűnyíróval elsősorban nehezen hozzáférhető helyeken, vagy a gyepszéleken lehet fűvet nyírni (ahol a hagyományos fűnyíró gép már nem tudja a fűvet levágni).

A damilos fűnyíró használata során tartson gyakran szünetet, hogy a motor ne melegedjen fel túlságosan!

FIGYELMEZTETÉS!

A működtető kapcsolót benyomott állapotban rögzíteni tilos (pl. ragasztószalaggal).

A DAMILT KIHÚZÁSA

Lásd az V. fejezetet



Az akkumulátor védve van a mélylemerülés ellen. A mélylemerülés az akkumulátor meghibásodását okozza. A védelem nem engedi, hogy az akkumulátor feszültsége egy meghatározott érték alá süllyedjen.

Amennyiben az akkumulátor túlságosan lemerül, akkor a fűnyíró magától lekapcsol (a működtető kapcsoló benyomása mellett). A működtető kapcsoló felengedése, majd ismételt benyomása után a fűnyíró rövid még ideig működik, majd ismételen kikapcsol.

A FŰNYÍRÓ KIKAPCSOLÁSA

A fűnyíró kikapcsolásához a működtető kapcsolót engedje el.

A fűnyírót le kell kapcsolni és az akkumulátort is ki kell húzni, ha:

- a készüléket felügyelet nélkül hagyja,
 - a gép leblokkolását szeretné megszüntetni,
 - a gépen ellenőrzést, tisztítást, beállítást vagy karbantartást kíván végrehajtani,
 - valamilyen tárgynak ütközött a gép vagy a damil, és a készüléket szeretné ellenőrizni,
 - a készülék erősen berezeg és azt szeretné azonnal leellenőrizni.
- A készüléket ne hordozza, ha az még forgásban van. A készülék lehelyezése előtt várja meg a forgó részek teljes lefékezését, ellenkező esetben a forgó damil vagy a menesztő elakadása a gép megdobásával járhat.

FIGYELMEZTETÉS!

Ha a készülék használata közben szokatlan jelenséget észlel: zaj, rezgés stb. akkor az azonnal kapcsolja le, a hálózati vezetéket húzza ki az elektromos aljzatról és próbálja megállapítani a jelenség okát. Amennyiben a jelenség a készülék hibájára utal, akkor a készüléket az Extol® márkaszervizben javíttassa meg (a szervizek jegyzékét az útmutató elején feltüntetett honlapunkon találja meg). A gép javítását az eladó üzletben vagy a márkaszervizben rendelje meg.



A készülék működés közben elektromágneses mezőt hoz létre, amely negatívan befolyásolhatja az aktív vagy passzív orvosi implantátumok (pl. szívritmus szabályozó készülék) működését és életveszélyes helyzetet idézhet elő. Ha ilyen készüléket kíván használni, akkor előbb konzultáljon a kezelőorvosával.

VII. Szerviz és karbantartás

FIGYELMEZTETÉS!

Szerelési vagy karbantartási tevékenységek előtt az akkumulátort vegye ki a készülékből.



A DAMILT TARTALMAZÓ ORSÓ BEHELYEZÉSE

Amikor a damil elfogy az orsóról, akkor új, damilt tartalmazó orsót kell a menesztőbe tenni.

- A menesztő oldalán egyidejűleg nyomja meg a gombot (8. ábra 1. lépés), majd vegye le a fedelet (8. ábra 2. lépés).

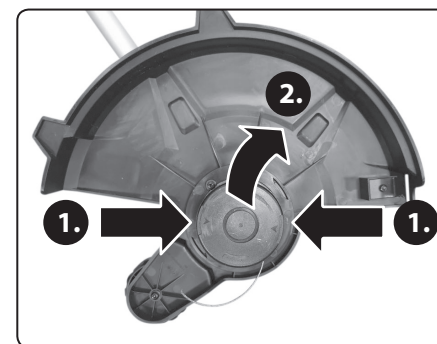

8. ábra

- A menesztőből vegye ki az üres orsót, majd tegyen be egy új, feltekert damilt tartalmazó orsót (rendelési száma: 8895712A).
- Az orsót szabályszerűen tegye a menesztőbe, majd a damil végét bújtsa át a furaton.
- A menesztőre tegye fel a fedelet, kattánás jelzi a megfelelő rögzítést. Ha a fedél nincs megfelelő módon rögzítve, akkor a készülék bekapcsolása után a fedél és az orsó kirepül a készülékből.

FIGYELMEZTETÉS!

A készülékhez csak eredeti alkatrészeket használjon, ellenkező esetben nem fog megfelelő módon működni, és sérülést vagy anyagi kárt okozhat. A készülékbe csak eredeti orsót és eredeti damilt tegyen be. A damil anyagát és méretét a motor fordulatszámát figyelembe véve határoztuk meg. Ha a készülékbe

nem eredeti orsót, damil vagy fedelet szerel be, akkor a készülék nem fog megfelelő módon működni, erősen berezeghet, nagy lesz a damil-fogyasztás, hangosabb lesz a készülék üzemeltetése, a készülék megsérülhet, vagy anyagi kárt és személyi sérülést is okozhat. A minőségi fűnyírót csak az eredeti menesztő; orsó; damil; fedél használata biztosítja. Ennek az egységnek a tulajdonságait konkrétan ehhez a fűnyíró típushoz fejlesztettük ki.

VÁSÁROLHATÓ PÓTALKATRÉSZEK

Pótalkatrész	Típuszám (rendelési szám)
Orsó, damillal, 2 db	8895712A
Menesztő fedél	8895712B
Menesztő+ orsó és damil + fedél egység	8895712C
Akkumulátorok és akkumulátortöltők	lásd a 1. táblázatot

3. táblázat

Figyelmeztetés! Az orsóra (fém) drótot, vagy a műszaki adatoknál feltüntetett paramétereiktől eltérő damilt feltekerni tilos.

TISZTÍTÁS

- A motor szellőzőnyílásait gyakran ellenőrizze le és tisztítsa meg, a fűnyíró használata után a szellőzőnyílásokat mindig tisztítsa ki.
- A motor szellőzőnyílásait ecsettel vagy kis kefével tisztítsa ki.
- A készülékről a fűmaradványokat kefével (esetleg kaparóval), vagy ecsettel távolítsa el. A fűnyírót vízgárral tisztítani tilos! A rátapadt fűvet ne próbálja fém szerszámokkal (pl. acél drótkéfe) eltávolítani, mert megkarcolja a készülék műanyag felületeit.
- Amennyiben a készülék meghibásodik, akkor azt (biztonsági okokból) vigye Extol® márkaszervizbe javításra. A szervizek jegyzékét a használati útmutató elején feltüntetett honlapunkon találja meg. A javításhoz csak eredeti alkatrészeket szabad felhasználni.

VIII. Általános biztonsági utasítások

FIGYELMEZTETÉS!

A jelen kéziszerszámhoz mellékelt használati útmutatót, biztonsági előírásokat és egyéb utasításokat olvassa el. Az alábbi biztonsági és használati utasítások be nem tartása áramütéshez, tűzhöz és/vagy súlyos személyi sérüléshez vezethet.

A használati útmutatót és az egyéb előírásokat őrizze meg, hogy később is el tudja olvasni.

A következő figyelmeztető utasításokban szereplő „elektromos kéziszerszám” kifejezés alatt hálózati vezetéken keresztül az elektromos hálózatról, vagy akkumulátorról táplált (elektromos hálózattól független) elektromos kéziszerszámot kell érteni.

1) BIZTONSÁGOS MUNKAKÖRNYEZET

- A munkahelyet tartsa tisztán és biztosítsa a megfelelő világítást.** A rendetlen és rosszul megvilágított munkahely baleset forrása lehet.
- Az elektromos kéziszerszámmal ne dolgozon robbanásveszélyes helyen (gyúlékony folyadékok és gázok közelében, vagy poros levegőjű helyen).** Az elektromos szerszámban keletkező szikrák a port vagy a robbanásveszélyes anyagokat berobbanthatják.
- Az elektromos kéziszerszám használata közben a gyerekeket és az illetéktelen személyeket tartsa távol a munkahelytől.** Ha megzavarják a munkájában, akkor elvesztheti az uralmát az elektromos kéziszerszám felett.

2) ELEKTROMOS BIZTONSÁG

- A csatlakozódugót csak a dugónak megfelelő hálózati aljzathoz csatlakoztassa. A csatlakozódugót átalakítani tilos. A földeléses csatlakozódugót csak közvetlenül a földeléses aljzathoz szabad csatlakoztatni (elágazó használata tilos).** Az áramütések elkerülése érdekében csak sértetlen csatlakozódugóval, és a dugónak megfelelő aljzatról üzemeltesse a kéziszerszámot.
- Ügyeljen arra, hogy a teste ne érjen hozzá földelt tárgyakhoz (fűtécscövekhez, radiátorhoz, tűzhelyhez, hűtőszekrényhez stb.).**

Amennyiben a teste le van földelve, nagyobb az áramütés kockázata.

- Az elektromos kéziszerszámot ne tegye ki eső vagy nedvesség hatásának.** Az elektromos kéziszerszámba kerülő víz növeli az áramütés kockázatát.
- A hálózati vezetéket csak a rendeltetésének megfelelő célokra használja. Az elektromos kéziszerszámot ne húzza és ne szállítsa a hálózati vezetéknél megfogva. A hálózati csatlakozódugót tilos a vezetéknél fogva kihúzni a fali aljzathoz, ehhez a művelethez a csatlakozódugót fogja meg. A hálózati vezetéket tartsa kellő távolságra a forró alkatrészekről, olajos tárgyaktól és éles sarkoktól, valamint a gép mozgó részeitől. A sérült vagy összetekeredett hálózati vezeték balesetet okozhat.**
- A szabadban végzett munkákhoz csak hibátlan, és szabadban való munkákra alkalmas hosszabbítót használjon az elektromos kéziszerszámhoz. A szabadtéri használatra készült hosszabbító alkalmazásával csökkentheti az áramütés kockázatát.**
- Amennyiben az elektromos kéziszerszámot nedves, vizes helyen használja, akkor azt áram-védőkapcsolóval (RCD) védett hálózati aljzathoz csatlakoztassa. Az áram-védőkapcsoló (RCD) használata csökkenti az áramütés kockázatát. Az áram-védőkapcsoló (RCD) kifejezéssel azonos jelentésű a „hibaáram védőkapcsoló (GFCI)” vagy a „földzárlat megszakító (ELCB)” is.**

3) SZEMÉLYI BIZTONSÁG

- Az elektromos kéziszerszám használata közben legyen figyelmes, jól gondolja át mit fog csinálni, koncentráljon a munkára, a cselekedeteit pedig józan megfontolások vezéreljék. Az elektromos készüléket ne használja ha fáradt, alkoholt vagy kábítószert fogyasztott, vagy gyógyszerek hatása alatt áll. Az elektromos kéziszerszám használata közbeni pillanatnyi figyelmetlenség komoly balesetek forrása lehet.**
- Használjon egyéni védőeszközöket. Munka közben mindig viseljen védőszemüveget. Az elektromos kéziszerszám jellegétől függő munkavédelmi eszközök (például légszűrő maszk,**

csúszásgátló védőcipő, fejtvedő sisak, fülvédő stb.) előírászerű használatával csökkentheti a baleseti kockázatokat.

- Előzze meg a véletlen gépindításokat. Az elektromos kéziszerszám mozgatása és szállítása során a hálózati vezetéket húzza ki az aljzathoz, az újjat pedig vegye le a főkapcsolóról. Ez érvényes arra az esetre is, ha a kéziszerszámba akkumulátort szerel be.** Ha az elektromos kéziszerszám mozgatásakor az ujjja a főkapcsolón marad, akkor a gép véletlenül elindulhat, aminek súlyos sérülés lehet a következménye.
 - Az elektromos kéziszerszám bekapcsolása előtt abból távolítsa el a beállításához szükséges szerszámokat és kulcsokat. A forgó géprészben maradt kulcs vagy más tárgy súlyos balesetet okozhat.**
 - Csak biztonságosan elérhető távolságban dolgozzon a géppel. Munka közben álljon stabilan és biztonságosan a lábán. Így bármilyen körülmények között megőrizheti uralmát a gép felett.**
 - Viseljen megfelelő munkaruhát. Forgó gépek használata esetén ékszereket, laza ruhát viselni tilos. Ügyeljen arra, hogy a haja, a ruhája, vagy a kesztyűje ne kerülhessen a forgó alkatrészek közelébe. A laza ruhát, a lógó ékszereket, vagy a hosszú haját a gép forgó alkatrészei elkapathatják.**
 - Amennyiben a géphez lehet forgácsgyűjtőt, vagy por- és forgácselzívót csatlakoztatni, akkor ezt megfelelően csatlakoztassa az elektromos kéziszerszámhoz. Az elszívó és forgácsgyűjtő alkalmazásával védekezhet a por okozta kockázatokkal szemben.**
 - A készülék gyakori használata nem jelenti azt, hogy elhanyagolhatja a biztonságos használat előírásait, a rutinszerű és figyelmen kívül hagyott súlyos balesetek előidézője lehet. A figyelmetlenség egy pillanat alatt is okozhat súlyos balesetet.**
- #### 4) AZ ELEKTROMOS KÉZISZERSZÁM HASZNÁLATA ÉS KARBANTARTÁSA
- Az elektromos kéziszerszámot ne terhelje túl. A munka jellegének megfelelő elektromos kéziszerszámot használjon. A megfelelően**

kiválasztott elektromos kéziszerszám biztosítja a rendeltetésének megfelelő biztonságot és hatékonyságot.

- A meghibásodott főkapcsolójú elektromos kéziszerszámot ne használja. A hibás főkapcsolóval rendelkező elektromos kéziszerszám használata veszélyes, a készüléket meg kell javíttatni.**
- Beállítás, tartozékcseré, karbantartás, vagy a kéziszerszám lehelyezése előtt az elektromos kéziszerszám csatlakozódugóját húzza ki a fali aljzathoz (illetve vegye ki az akkumulátort, ha az kivehető). Ezzel megakadályozhatja a véletlen gépindítást az ilyen jellegű munkák végrehajtása közben.**
- A használaton kívüli elektromos kéziszerszámot gyerekektől, valamint a használati utasítást nem ismerő személyektől elzárva tárolja, és ezeknek ne engedje a kéziszerszám használatát sem. Az elektromos kéziszerszám hozzá nem értő kezében veszélyes lehet.**
- Az elektromos kéziszerszámot és tartozékait karban kell tartani. Az elektromos kéziszerszámot, a működtető és mozgó részeit, a burkolatokat és a védelmi elemeket a használatba vétel előtt ellenőrizze le. Sérült, repedt, vagy rosszul beállított és a szabályszerű működést zavaró hibákkal rendelkező kéziszerszámmal dolgozni tilos. A sérült és hibás kéziszerszámot az újbóli használatba vétele előtt javíttassa meg. A karbantartások elmulasztása és elhanyagolása balesetet okozhat.**
- Tartsa tisztán és éles állapotban a vágószerszámokat. A megfelelően karbantartott és élezett vágószerszámokkal jobb a megmunkálás hatékonysága, és kisebb a kockázata a vágószerszám leblokkolásának.**
- Az elektromos kéziszerszámot, a tartozékokat és vágószerszámokat csak a használati utasítás előírásai szerint, valamint a rendeltetésének megfelelő módon, továbbá az adott munkakörülményeket és a munka típusát is figyelembe véve használja. A rendeltetésétől eltérő géphasználat veszélyes és váratlan helyzeteket hozhat létre.**
- A kéziszerszám fogantyúit és markolatait tartsa tiszta, száraz, zsír- és olajmentes**

állapotban. Ha a kéziszerszámot nem tudja biztonságosan és csúszásmentesen fogni, akkor váratlan helyzetekben elveszítheti az uralmát a gép felett.

5) AZ AKKUMULÁTOROS KÉZISZERSZÁM HASZNÁLATA ÉS KARBANTARTÁSA

a) Az akkumulátort csak a gyártó által meghatározott akkumulátortöltővel szabad feltölteni. Az adott típusú akkumulátorhoz alkalmazható akkumulátortöltő más típusú akkumulátor töltéséhez való használata esetén tüzet okozhat.

b) A kéziszerszámba kizárólag csak a gyártó által meghatározott akkumulátort szabad beszerezni. Más típusú akkumulátor használata tüzet vagy balesetet okozhat.

c) Az akkumulátorokat ne helyezze le olyan helyre, ahol fém tárgyak találhatóak (gemkapocs, pénzérmék, kulcsok, szegek, csavarok stb.) mert a fém tárgyak az akkumulátor pólusait összeköthetik és zárlatot okozhatnak. Az akkumulátor pólusainak a rövidre zárása tüzet vagy égési sérülést okozhat.

d) Az akkumulátor helytelen használata esetén abból elektrolit folyhat ki. Az elektrolitot ne érintse meg. Amennyiben a folyadék a bőrére kerül, akkor azt azonnal mossa le bő vízzel. Amennyiben az akkumulátor folyadéka a szemébe kerül, akkor azonnal forduljon orvoshoz. Az akkumulátorból kifolyó folyadék maró sérülést okozhat.

e) Ne használjon sérült vagy átalakított akkumulátorokat illetve kéziszerszámokat. A sérült vagy átalakított akkumulátor illetve kéziszerszám viselkedése és működése váratlan helyzeteket okozhat, aminek sérülés, tűz vagy robbanás lehet a következménye.

f) Az akkumulátorokat illetve a kéziszerszámokat ne tegye ki nyílt láng vagy magas hőmérséklet hatásának. A 130°C-nál magasabb hőmérséklet az akkumulátor felrobbanását okozhatja.

g) Tartsa be az akkumulátor töltési előírásait. Az akkumulátorokat kizárólag csak a használati útmutatóban megadott környezeti hőmérséklet tartományban szabad tölteni. A helytelen töltés, vagy a megadott hőmérsékleti tartomány be nem tartása az akkumulátor meghibásodását, tüzet vagy robbanást okozhat.

6) SZERVIZ

a) Az akkus kéziszerszám javítását bízva márkavagy szakszervizre, a készülék javításához csak eredeti alkatrészeket szabad felhasználni. Csak így biztosítható az akkus kéziszerszám biztonságának az eredeti módon való helyreállítása.

b) A sérült akkumulátorokat ne próbálja megjavítani. Az akkumulátorokat kizárólag csak a gyártó által kijelölt márkaszerviz javíthatja meg.

IX. Akkumulátortöltő és akkumulátor biztonsági utasítások

- A töltés megkezdése előtt olvassa el a használati útmutatót.
- Az akkumulátortöltőt csak beltérben szabad használni. Az akkumulátortöltőt védje esőtől, nedvességtől és 40°C-nál magasabb hőmérsékletektől.
- Az akkumulátortöltőt kizárólag csak a jelen útmutatóban megadott akkumulátorok töltéséhez szabad használni.
- Az akkumulátortöltőt nem használhatják olyan testi, értelmi, érzékszervi fogyatékos, vagy tapasztalatlan személyek (gyermeket is beleértve), akik nem képesek a készülék biztonságos használatára, kivéve az eseteket, amikor a készüléket más felelős személy utasításai szerint és felügyelete mellett használják. A készülék nem játék, azzal gyerekek nem játszhatnak. Általában feltételezzük, hogy a hálózati adapterhez kiskgyerekek (0 és 3 év között) nem férnek hozzá, illetve nagyobb gyerekek (3 és 8 év között), felügyelet nélkül nem fogják használni. Előfordulhat, hogy súlyosabb testi vagy szellemi fogyatékos személyek nem felelnek meg az EN 60335-1 és EN 60335-2-29 szabvány követelményeinek.
- Az akkumulátor töltése közben biztosítsa a helyiség megfelelő szellőztetését, mert például a sérült akkumulátorból veszélyes gőz szivároghat ki.
- Az akkumulátor töltése közben a környezeti hőmérséklet legyen 10°C és 40°C között.
- Az akkumulátortöltő hálózati vezetékét védje a mechanikus sérülésektől és a forró tárgyaktól.



X. Az akkumulátor használatához kapcsolódó biztonsági utasítások

- Az akkumulátort védje az esőtől és nedvességtől, fagytól és 50°C-nál magasabb hőmérséklettől, valamint mechanikus sérülésektől (pl. leeséstől). Az akkumulátort ne szerelje szét és ne dobja tűzbe, illetve ne zárja rövidre. Az akkumulátort teljesen feltöltött állapotban tárolja, így meghosszabbítható az akkumulátor élettartama. Az akkumulátort néhány hónap tárolás után (legkésőbb 6 hónap múlva) ismét töltsse fel.
- Az akkumulátor érintkezőit védje szennyeződésektől, deformációtól vagy más jellegű sérülésektől, az érintkezőket ne zárja rövidre, illetve az érintkezőkre ragasszon szigetelő szalagot, hogy megelőzze a véletlen rövidre zárást, ami akár tüzet vagy robbanást is előidézhet.
- Ne engedje, hogy gyerekek az akkumulátorral játszanak.

XI. A készüléken található biztonsági jelek és piktogramok jelentése

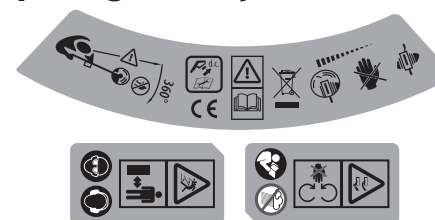

	A készülék használatba vétele előtt olvassa el a használati útmutatót.
	Megfelel az EU vonatkozó harmonizáló jogszabályainak.

	A készülék használatba vétele előtt a használati útmutatót olvassa el, ismerkedjen meg a készüléken található szimbólumok jelentésével. A figyelmeztetés be nem tartása esetén súlyos sérülés következhet be.
	A kezét és a lábát tartsa távol a forgó alkatrészekről és a damiltól. A forgó alkatrészek sérüléseket okozhatnak. A készüléket csak akkor kapcsolja be, ha a keze és a lába kellő távolságra van a kaszáló fejtől.
	A működtető kapcsoló elengedése után a forgó részek még egy ideig mozgásban vannak, ami sérülést okozhat. Várja meg a forgó részek teljes lefékezéséig, majd az akkumulátort vegye ki a készülékből.
	A fűnyírás megkezdése előtt a nyírandó területről küldjön el minden illetéktelen személyt és állatot, mert az elrepülő tárgyak sérülést okozhatnak. Az illetéktelen személyeket és állatokat küldje biztonságos távolságra. A fűnyírót ne használja, ha a közelben gyerekek vagy háziállatok tartózkodnak.
	A berendezést védje a csapadéktól.
	Munka közben viseljen megfelelő védelmi szinttel és tanúsítvánnyal rendelkező, és oldalról is védelmet nyújtó védőszemüveget.
	Munka közben viseljen megfelelő tanúsítvánnyal és védelmi szinttel rendelkező fülvédőt.
	A karbantartás vagy tisztítás megkezdése előtt az akkumulátort vegye le a készülékről.
	Elektromos hulladék (lásd lent).
SN:	A terméken fel van tüntetve a gyártás éve és hónapja, valamint a termék sorszáma (gyártási száma).

3. táblázat

XII. Az akkumulátortöltőn található biztonsági jelek és piktogramok jelentése



	Az akkumulátortöltő használatba vétele előtt olvassa el a használati útmutatót.
	Megfelel az EU vonatkozó harmonizált jogszabályainak.
	II. védelmi osztályba sorolt készülék.
	Az akkumulátortöltőt csak fedett helyiségben használja. Az akkumulátortöltőt nedvességtől és víztől óvja meg.
	Biztonsági transzformátor, meghibásodás esetén nem okoz áramütést.
	Egyenfeszültségű (DC) aljzat polaritása.
	Beépített biztosító típusa és kioldási árama.
$T_a \leq 40^\circ\text{C}$	Környezeti hőmérséklet az akkumulátor töltéséhez.
Input./Output:	Bemeneti paraméterek / kimeneti paraméterek.
	Elektromos hulladék (lásd lent).
SN:	A terméken fel van tüntetve a gyártás éve és hónapja, valamint a termék gyártási száma.

4. táblázat

XIII. Az akkumulátoron található biztonsági jelek és piktogramok jelentése



	Az akkumulátortöltő használatba vétele előtt olvassa el a használati útmutatót.
	Az akkumulátort ne tegye ki közvetlen napsütés hatásának és magas hőmérsékleteknek (50°C felett).
	Az akkumulátort tűzbe dobni tilos.
	Az akkumulátort óvja meg nedvesség és víz hatásától.
	Az akkumulátort nem szabad a háztartási hulladékok közé kidobni (lásd a megsemmisítéssel foglalkozó fejezetet).
20V =	Teljesen feltöltött akkumulátor kapcsolófeszültsége, terhelés nélkül
18V =	Terhelt akkumulátor kapcsolófeszültsége.
X000 mAh/ XX Wh	Akkumulátor kapacitása / akkumulátor terhelhetősége (Wh).
SN:	A terméken fel van tüntetve a gyártás éve és hónapja, valamint a termék gyártási száma.
IEC 62133-2:2017/ UN 38.3	Szabványok és műszaki specifikációk, amelyeknek az akkumulátor megfelel.

5. táblázat

XIV. Tárolás

AZ AKKUS FÚNYÍRÓ TÁROLÁSA

- Az eltárolás előtt a készülékből az akkumulátort vegye ki. A készülékben az akkumulátor gyorsabban lemerül. A megtisztított akkus fűnyírót száraz helyen, gyerekektől elzárva, 40°C-nál alacsonyabb hőmérsékleten tárolja. A készüléket óvja a sugárzó hőtől, a közvetlen napsütéstől, nedvességtől és esőtől, valamint a mechanikus sérülésektől.

AZ AKKUMULÁTOR TÁROLÁSA

- Az akkumulátort védje az esőtől és nedvességtől, fagytól és 50°C-nál magasabb hőmérséklettől, valamint mechanikus sérülésektől (pl. leeséstől). Az akkumulátort ne szerelje szét és ne dobja tűzbe. Az akkus kéziszerszám eltárolása előtt az akkumulátort vegye ki a készülékből és teljesen töltsse fel. Az akkumulátort néhány hónap tárolás után (legkésőbb hat hónap múlva) ismét töltsse fel.
- A túl magas vagy túl alacsony (fagypont alatti) hőmérséklet csökkenti az akkumulátor kapacitását, az akkumulátorban maradandó sérülést okoz.**
- Az akkumulátor érintkezőit védje szennyeződésektől, deformációtól vagy más jellegű sérülésektől, az érintkezőket ne zárja rövidre, illetve az érintkezőkre ragasszon szigetelő szalagot, hogy megelőzze a véletlen rövidre zárást, ami akár tüzet vagy robbanást is előidézhet.
- Ne engedje, hogy gyerekek az akkumulátorral vagy az akkus kéziszerszámmal játsszanak.

XV. Hulladék megsemmisítés

- A csomagolást az anyagának megfelelő hulladékgyűjtő konténerbe dobja ki.
- Az elektromos és elektronikus hulladékokról szóló 2012/19/EU számú európai irányelv, valamint az idevonatkozó nemzeti törvények szerint az akkus kéziszerszámot és az akkumulátortöltőt az életciklusa végén kijelölt hulladékgyűjtő helyen kell leadni, ahol gondoskodnak a környezetünket nem károsító módon történő újrahasznosításról.
- A megsemmisítés előtt az akkus kéziszerszámból az akkumulátort ki kell szerelni. Az akkumulátort a háztartási hulladékok közé kidobni tilos (2006/66/EK irányelv)! Az akkumulátort kijelölt hulladékgyűjtő helyen kell leadni, ahol gondoskodnak a környezetünket nem károsító módon történő újrahasznosításáról. A hulladékgyűjtő helyekről a polgármesteri hivatalban kaphat további információkat.



Li-ion

XVI. Garancia és garanciális feltételek

GARANCIÁLIS IDŐ

A mindenkori érvényes, vonatkozó jogszabályok, törvények rendelkezéseivel összhangban a Madal Bal Kft. az Ön által megvásárolt termékre a jótállási jegyen feltüntetett garanciaidőt ad. A termék javítását a Madal Bal Kft.-vel szerződéses kapcsolatban álló szakszerviz a garanciális időszakban díjmentesen végzi el.

GARANCIÁLIS IDŐ ALATTI ÉS GARANCIÁLIS IDŐ UTÁNI SZERVIZELÉS

A termékek javítását végző szakszervizek címe, a javítás ügymenetével kapcsolatos információk a www.madalbal.hu weboldalon találhatóak meg, illetve a szakszervizek felsorolása a termék vásárlásának helyén is beszerezhető. Tanácsadással a (1)-297-1277 ügyfélszolgálati telefonszámon állunk ügyfeleink rendelkezésére.

EK Megfeleléségi nyilatkozat

A nyilatkozat tárgya, modell vagy típus, termékazonosító:

Akkumulátoros damilos fűnyíró 20 V

Nyírási szélesség 30 cm; Üresjárati fordulatszám, terhelés nélkül 7500 f/p

Extol® Premium 8895712

(akkumulátorral és akkumulátortöltővel)

Extol® Premium 8895713

(akkumulátor és akkumulátortöltő nélkül)

A gyártó: Madal Bal a.s. • Bartošova 40/3, CZ-760 01 Zlín • Cégszám: 49433717

kijelenti,

hogy a fent megnevezett termék megfelel az Európai Unió harmonizáló rendeletek és irányelvek előírásainak:

2006/42/EK, 2011/65/EU; 2014/30/EU; 2000/14/EK.

A jelen nyilatkozat kiadásáért kizárólag a gyártó a felelős.

Harmonizáló szabványok (és módosító mellékleteik, ha ilyenek vannak), amelyeket a megfeleléségi nyilatkozat kiállításához felhasználtunk, és amelyek alapján a megfeleléségi nyilatkozatot kiállítottuk:

EN 60335-1:2012, EN 50636-2-91:2014; EN 62233:2008; EN 55014-1:2017;

EN 55014-2:2015; EN IEC 63000:2018; EN ISO 3744:2010, ISO 11094:1991.

A műszaki dokumentáció (2006/42/EK és 2000/14/EK szerinti) összeállítását Martin Šenkýř hajtotta végre, a Madal Bal a.s. társaság székhelyén: Průmyslová zóna Příluky 244, 760 01 Zlín, Cseh Köztársaság.

A műszaki dokumentáció (a 2006/42/EK és 2000/14/EK szerinti), a Madal Bal, a.s. társaság székhelyén áll rendelkezésre.

A megfeleléségi kiértékelése (2006/41/EK; 2000/14/EK):

az egyes berendezések típusvizsgálatát az alábbi vizsgáló intézet hajtotta végre:
0197 TÜV Rheinland LGA Products GmbH, Tillystrasse 2, 90431 Nürnberg, Németország.

Az adott típust jellemző mért akusztikus teljesítményszint (a 2000/14/EK szerinti): 88,8 dB (A); pontatlanság $K = \pm 3$ dB(A)

A készülék garantált akusztikus teljesítményszintje (a 2000/14/EK szerinti): 96 dB(A).

Az EK megfeleléségi nyilatkozat kiadásának a helye és dátuma: Zlín, 2020. 08. 05.

A Madal Bal, a.s. nevében:

Martin Šenkýř
igazgatótanácsi tag

Einleitung

Sehr geehrter Kunde,

wir bedanken uns für Ihr Vertrauen, dass Sie der Marke Extol® durch den Kauf dieses Produktes geschenkt haben. Das Produkt wurde Zuverlässigkeits-, Sicherheits- und Qualitätstests unterzogen, die durch Normen und Vorschriften der Europäischen Union vorgeschrieben werden.

Im Falle von jeglichen Fragen wenden Sie sich bitte an unseren Kunden- und Beratungsservice:

www.extol.eu servis@madalbal.cz

Hersteller: Madal Bal a. s., Průmyslová zóna Příluky 244, 76001 Zlín, Tschechische Republik

Herausgegeben am: 10. 11. 2020

I. Charakteristik – Verwendungszweck



Der leichte Akku-Rasentrimmer ist zum Erhalten vom Gartenrasen, Trimmen von Rasenrändern und Mähen von Gras an schwer zugänglichen Stellen, wie z. B. Randsteinen, unter Bänken, um Bäume und Sträucher herum u. ä., bestimmt, die man mit einem normalen Rasenmäher nur schwierig oder gar nicht erreichen kann.

- ✓ Das Distanzrad vereinfacht das Trimmen vom Zaun oder der Wände, insbesondere um den Verbrauch des Mähfadens zu reduzieren, der sich sonst schnell abnutzt.
- ✓ Mit dem klappbaren Distanzbogen können Sie Holz schneiden, ohne die Rinde der Stämme zu beschädigen.
- ✓ Die Möglichkeit einer Teleskopverlängerung erhöht die Reichweite beim Mähen an schwer zugänglichen Stellen.
- ✓ Dank der Einstellung des Neigungswinkels vom Mähkopf (4 Positionen) ist es möglich, auch unter niedrigen Gegenständen, z. B. unter Bänken, zu mähen.
- ✓ Die Abwesenheit eines Netzkabels bietet mehr Arbeitsfreiheit.
- ✓ Das niedrige Gewicht erhöht den Arbeitskomfort.
- ✓ Der Rasentrimmer ist während des Betriebs geräuscharm, wodurch die Geräuschbelastung für Bediener und Umwelt verringert wird.



- ✓ Dank der sehr langsamen Selbstentladung der Li-Ionen-Batterie, ist die Batterie auch lange nach dem Aufladen einsatzbereit, darüber hinaus kann die Li-Ionen-Batterie jederzeit aufgeladen werden, unabhängig vom Ladezustand, ohne ihre Kapazität zu reduzieren.



Der Akkumulator ist mit einem Schutz gegen Tiefentladung ausgestattet, die ihn beschädigt. Durch diesen Schutz kann die Batteriespannung nicht unter einen bestimmten Wert fallen, der für sie schädlich ist.

- ✓ Die Variante des Akku-Rasentrimmers **Extol® Premium 8895713** wird ohne Batterie und ohne Ladegerät zum günstigeren Verkaufspreis für den Fall geliefert, wenn der Benutzer die Batterie und das Ladegerät bereits mit einem anderen Akku-Werkzeug gekauft hat.
- ✓ Die Variante des Akku-Rasentrimmers **Extol® Premium 8895712** wird mit einer Li-Ionen-Batterie 2000 mAh, 20 V und Ladegerät 2,4 A geliefert.



Das Ladegerät **Extol® Premium 8895792** mit Ladestrom von **4,5 A** lädt eine Batterie mit einer Kapazität von **2000 mAh binnen 30 Minuten auf**, was dem Benutzer ein reibungsloses Arbeiten mit schnurlosen Werkzeugen ermöglicht, wenn er über zwei dieser Batterien verfügt.

- ✓ Für die Arbeit mit Akku-Werkzeugen eignet sich sehr gut auch das Ladegerät 2x 2,4 A **Extol® Premium 8895791**, das ein Aufladen von **2 Batterien gleichzeitig ermöglicht**.
- ✓ Die Ladezeit der Batterie mit **2000 mAh** oder **4000 mAh** Kapazität und Einsatz des Ladegeräts mit Ladestrom von **2,4 A** oder **4,5 A** ist in Tabelle 1 aufgeführt.



**Ladegerät
Extol®
Premium
8895791**

Das Ladegerät 2x 2,4 A ermöglicht das Aufladen von zwei Batterien gleichzeitig.

GARDEN 20V		
	2 000 mAh Best.-Nr 8895780	4 000 mAh Best.-Nr 8895782
	2,4 A Best.-Nr 8895790	4 000 mAh Best.-Nr 8895782
	1 Std.	2 Std.
	2x 2,4 A Best.-Nr 8895791	2 000 mAh Best.-Nr 8895780
	1 Std.	2 Std.
	4,5 A Best.-Nr 8895792	2 000 mAh Best.-Nr 8895780
	0,5 Std.	1 Std.

Tabelle 1

II. Bestandteile und Bedienungselemente



Abb. 1

Abb.1, Position - Beschreibung

- | | |
|---|---|
| 1) Schutzhaube | 9) Entriegelungstaste des Betriebsschalters |
| 2) Taste zum Ändern der Drehung des Trimmkopfes um 90° | 10) Hauptgriff |
| 3) Teleskopstange | 11) Betriebsschalter |
| 4) Flansch zum Einstellen der Länge der Stützstange und zum Ändern der Drehung um 90° | 12) Akku-Entriegelungstaste |
| 5) Zusatzgriff mit Neigungswinkelverstellung | 13) Batterie |
| 6) Führungsräder zum Mähen entlang der Wand usw. | 14) Taste zum Ändern des Kopfneigungswinkels |
| 7) Klappbarer Distanzbogen zum Schneiden von Baumstämmen | 15) Klinge zum Abtrennen der Überlänge vom Mähfaden |
| 8) Taste zum Einstellen des Neigungswinkels des Zusatzgriffs | 16) Abdeckung der Fadenspule |
| | 17) Mähfaden |

III. Technische Spezifikation

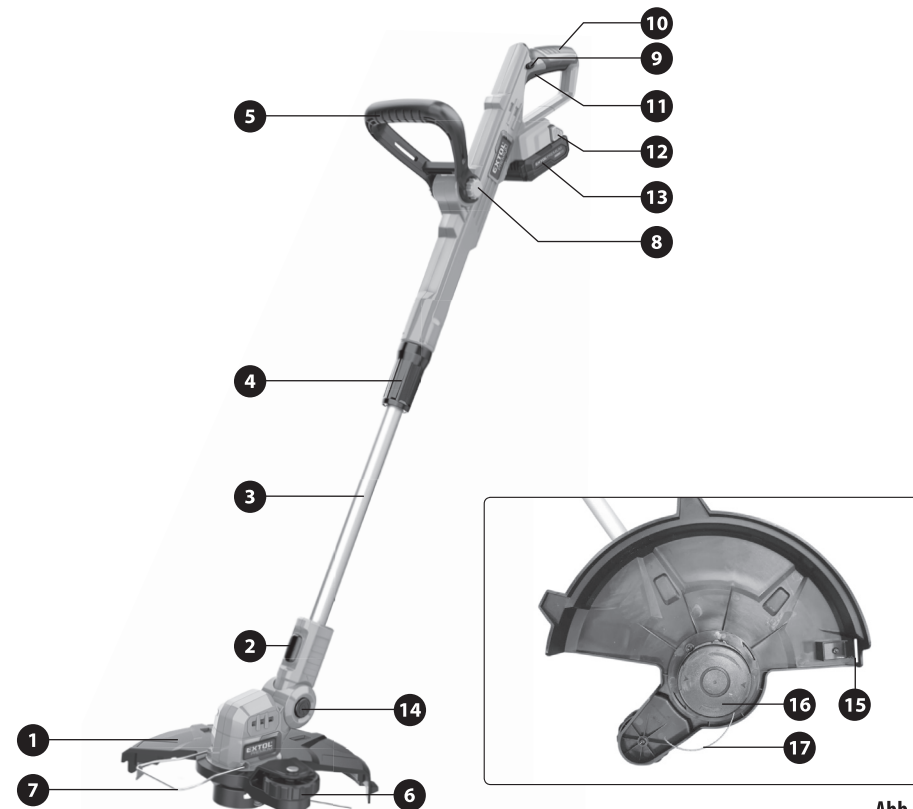
Modellbezeichnung (Bestellnummer)	8895712 1× Li-Ionen-Batterie 20 V 2000 mAh (8895780) 1× Ladegerät 2,4 A (8895790) 8895713 (ohne Batterie und Ladegerät)
Max. Klemmenspannung eines Akkus ohne Belastung	20 V DC
Nenn-Klemmenspannung der Batterie unter Belastung	18 V DC
Messerradius	30 cm
Leerlaufdrehzahl	7500 min ⁻¹
Gesamtlänge des Rasentrimmers (ohne Distanzbügel)	98 - 121 cm
Teleskopischer Griff	0 - 23 cm
Einstellung der Mähfadenslänge	per Knopfdruck
Mähfadendurchmesser/-material	1,6 mm/Nylon
Klappbarer Kopf	JA; 4 Neigungsstufen
Gewicht mit Akku 2000 mAh	2,0 kg
Gewicht mit Akku 4000 mAh	2,3 kg
Schalldruckpegel; Unsicherheit K	80,5 dB(A); K= ±3 dB(A)
Schallleistungspegel; Unsicherheit K	88,8 dB(A); K= ±3 dB(A)
Garantierter Schallleistungspegel (2000/14 ES)	96 dB(A)
Max. Vibrationswert am Griff ah; Unsicherheit K	
Hauptgriff	a _h 3,262 m/s ² ; K= ± 1,5 m/s ²
Vordergriff	a _h 3,412 m/s ² ; K= ± 1,5 m/s ²

deklarierte Gesamtvibrationswert und deklarierte Schallleistungswert wurde in Übereinstimmung mit der Standardprüfmethode ermittelt und darf zum Vergleich eines Werkzeugs mit einem anderen verwendet werden. Der deklarierte Gesamtvibrationswert und deklarierte Schallleistungswert dürfen auch zur vorläufigen Bestimmung der Exposition verwendet werden.

⚠️ WARNUNG

- Die Vibrations- und Lärmemissionen während des tatsächlichen Gebrauchs vom Werkzeug können sich von den deklarierten Werten in Abhängigkeit von der Art unterscheiden, wie das Werkzeug benutzt wird, vor allem welches Werkstück bearbeitet wird.
- Es sind Sicherheitsmessungen zum Schutz der bedienenden Person zu bestimmen, die auf der Bewertung der Exposition unter tatsächlichen Nutzungsbedingungen basieren (es ist mit allen Teilen vom Arbeitszyklus zu rechnen, wie Zeit, während der das Werkzeug stillsteht und wenn es leert, ausgenommen der Startzeit).

⚠️ WARNUNG

- Lesen Sie vor der Vorbereitung des Gerätes die komplette Bedienungsanleitung und halten Sie diese in der Nähe des Gerätes, damit sich der Bediener mit ihr vertraut

machen kann. Falls Sie das Produkt jemandem ausleihen oder verkaufen, legen Sie stets diese Gebrauchsanleitung bei. Verhindern Sie die Beschädigung dieser Gebrauchsanleitung. Der Hersteller trägt keine Verantwortung für Schäden infolge vom Gebrauch des Gerätes im Widerspruch zu dieser Bedienungsanleitung. Machen Sie sich vor dem Gebrauch des Geräts mit allen seinen Bedienelementen und Bestandteilen und auch mit dem Ausschalten des Gerätes vertraut, um es im Falle einer gefährlichen Situation sofort ausschalten zu können. Überprüfen Sie vor Gebrauch, ob alle Bestandteile fest angezogen sind und ob nicht ein Teil des Gerätes, wie z. B. die Sicherheitselemente, beschädigt bzw. falsch installiert sind, oder ob sie nicht am jeweiligen Ort fehlen. Kontrollieren Sie ebenfalls die Schutzabdeckung und die DC-Stecker des Akkus und des Ladegeräts und überprüfen Sie auch, ob der Stecker des Ladegeräts oder die Kabelisolierung nicht beschädigt

sind. Benutzen Sie kein Akku-, Batterie, Ladegerät mit beschädigten oder fehlenden Teilen, sondern stellen Sie seine Reparatur oder Austausch in einer autorisierten Werkstatt der Marke Extol® sicher - siehe Kapitel Service und Instandhaltung oder auf der Webseite am Anfang der Gebrauchsanleitung.

IV. Laden des Akkus

⚠️ WARNUNGEN

- Das schnurlose Werkzeugmodell darf nur mit den in Tabelle 1 aufgeführten Batteriemodellen verwendet werden.
- Zum Laden der Batterien dürfen nur die in Tabelle 1 aufgeführten Ladegerätmodelle verwendet werden. Die Verwendung anderer Batterien oder eines anderen Ladegeräts kann zur Explosion oder Brand infolge von ungeeigneten Ausgangsparametern führen.
- Kontrollieren Sie vor dem Anschluss des Ladegeräts an das Stromnetz, ob dieses nicht beschädigt ist. Überprüfen Sie auch den Akku vor dem Laden. Ein beschädigtes Ladegerät oder Batterie darf nicht verwendet und muss durch ein Originalteil vom Hersteller ersetzt werden.

⚠️ HINWEIS

- Laden Sie den Akku im Temperaturbereich von 10 °C bis 40 °C. Beim Laden entsteht Wärme, die den Akku bei höheren Umgebungstemperaturen beschädigen kann. Niedrige Umgebungstemperaturen (unter 10 °C) sind für den Akku nachteilhaft.

- Stecken Sie die Batterie zuerst in die Schlitz des Ladegeräts.
- Kontrollieren Sie vor dem Anschluss des Ladegeräts an das Stromnetz, ob der Spannungswert in der Steckdose dem Bereich von 200-240 V~50/60 Hz entspricht. Das Ladegerät kann in diesem Spannungsbereich und bei den aufgeführten Frequenzen benutzt werden.
- Der Ladevorgang des Akkus wird durch ein grünes Blinklicht am Ladegerät angezeigt. Wenn nur die rote Anzeigelampe am Ladegerät mit eingelegtem Akku leuchtet oder blinkt, trennen Sie das Ladegerät von der Stromquelle und entfernen Sie den Akku aus dem Ladegerät. Warten Sie mindestens eine 0,5 Stunde, da eine der Ursachen darin bestehen kann, dass der Akku

vollständig entladen und der elektronische Schutz der Batterie gegen vollständige Entladung aktiviert wurde und es ist notwendig, die Batterie regenerieren zu lassen, um den elektronischen Batterieschutz zu deaktivieren. Eine volle Batterie wird durch ein grünes Licht angezeigt, das kontinuierlich leuchtet. Wenn das Ladegerät an eine Steckdose ohne Batterie angeschlossen ist, leuchtet nur die rote Kontrollleuchte. Recht auf Änderung der obig angeführten Signalisierung des Ladevorgangs und -zustands vorbehalten. Der Ladezustand des Akkus während des Ladevorgangs kann durch Drücken der Taste am Akku entsprechend der Anzahl der leuchtenden LEDs am Akku ermittelt werden.

UNGEFÄHRE LADEZEITEN DER BATTERIEN











	 2 000 mAh Best.-Nr 8895780	
	2,4 A Best.-Nr 8895790	1 Std.
	2x 2,4 A Best.-Nr 8895791	1 Std.
	4,5 A Best.-Nr 8895792	0,5 Std.
	 4 000 mAh Best.-Nr 8895782	
	2,4 A Best.-Nr 8895790	2 Std.
	2x 2,4 A Best.-Nr 8895791	2 Std.
	4,5 A Best.-Nr 8895792	1 Std.

Tabelle 2

- Trennen Sie nach dem Aufladen zuerst das Ladegerät von der Stromversorgung und ziehen Sie dann den Akku aus den Ladeschächten, indem Sie die Tasten am Akku gedrückt halten.

V. Vorbereitung des Rasentrimmers zur Anwendung

⚠️ WARNUNG

- Entfernen Sie den Akku aus dem Gerät, bevor Sie das Gerät montieren und Service/Wartung ausüben.



INSTALLATION DER SCHUTZHAUBE

⚠️ WARNUNG

- Installieren Sie vor der Verwendung des Trimmers eine Schutzabdeckung am Mähkopf, da der Trimmer nicht mit einer installierten Schutzabdeckung geliefert wird. Der Rasentrimmer muss stets mit montierter Schutzhaube betrieben werden.
- Setzen Sie die Schutzabdeckung in die Nuten am Trimmergehäuse ein und sichern Sie sie durch Anschrauben (siehe Abb. 1A). Die Position der korrekt angebrachten Schutzabdeckung ist in Abb. 1B und Abb. 1C gezeigt.



Abb. 1A



Abb. 1B

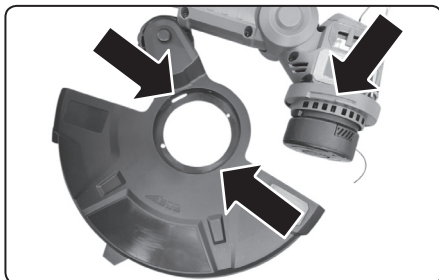

Abb. 1C

MONTAGE VOM KLAPPBAREN ZUSATZGRIFF

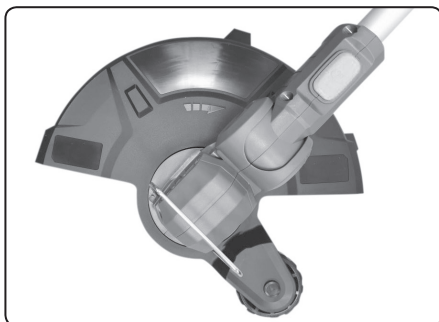
⚠️ WARNUNG

- Installieren Sie vor dem Einsatz des Trimmers an der Trägerstange den klappbaren Vordergriff, siehe Abb. 1, Position 5. Der Rasentrimmer muss stets mit montiertem klappbaren Vordergriff betrieben werden.
- Drücken Sie beide Knöpfe auf beiden Seiten der Trägerstange (Abb. 1, Position 8) gleichzeitig und platzieren Sie die Löcher des Griffs anstelle dieser Knöpfe gemäß Abb. 2B. Lassen Sie dann die Knöpfe los, um den klappbaren Griff an der Trägerstange zu befestigen.

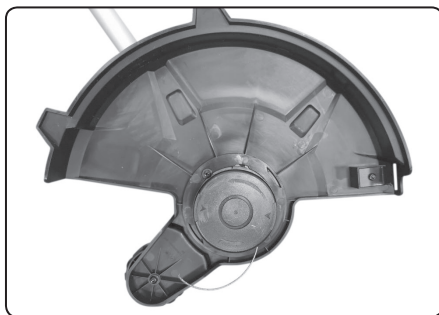

Abb. 2A

Abb. 2B

INSTALLATION VOM DISTANZBÜGEL

- Ziehen Sie die Enden des Distanzbügels entsprechend von Hand auseinander und führen Sie ihn gemäß Abb. 1, Position 7, in die Löcher des Mähkopfs ein. In der angepassten Position kann er zum Trimmen auf horizontale Positionen eingestellt oder nach oben gekippt werden (Abb. 1B), wenn es nicht benötigt wird.

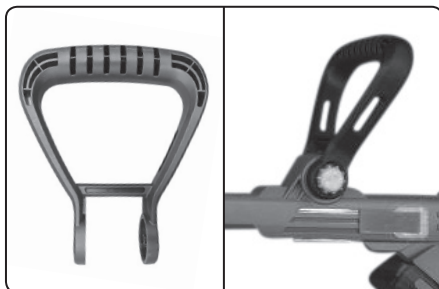
EINSTELLUNG DER TRIMMHÖHE

- Lösen Sie den Flansch (Abb.1, Position 4), um die Länge der Trägerstange entsprechend Ihrer Körperhöhe anzupassen. Bei gelöstem Flansch kann der Hauptgriff gegenüber dem Mähkopf um 90° gedreht werden.
- Sichern Sie die eingestellte Länge der Trägerstange oder den eingestellten Drehwinkel des Hauptgriffs durch Anziehen des Flansches (Abb. 1, Position 4).

EINSTELLUNG DER KOPFNEIGUNG

- Drücken Sie die Taste (Abb.1, Position 14), um den Neigungswinkel des Mähkopfs auf 1-4 Positionen einzustellen. Zum Mähen unter niedrigen Gegenständen (z. B. unter einer Bank) kann der Mähkopf in eine horizontale Position gebracht werden.



Abb.3 (Abbildung illustrativ)

⚠️ WARNUNG

- Stellen Sie vor Inbetriebnahme des Trimmers sicher, dass der Trimmerkopf ordnungsgemäß in der eingestellten Position gesichert ist.

EINSTELLEN DES NEIGUNGSWINKELS DES ZUSATZGRIFFS

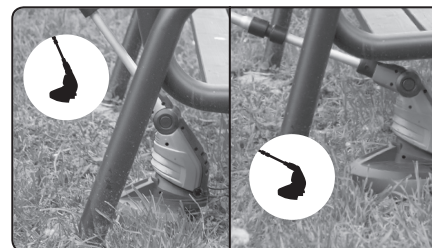
- Drücken Sie die Taste zum Einstellen des Neigungswinkels des zusätzlichen Griffs (Abb. 1, Position 8) und stellen Sie den Griff entsprechend der Körperhöhe und dem eingestellten Neigungswinkel des Trimmerkopfs auf den optimalen Neigungswinkel ein.

⚠️ WARNUNG

- Stellen Sie vor Inbetriebnahme des Trimmers sicher, dass der Zusatzgriff ordnungsgemäß in der eingestellten Position gesichert ist.

ANPASSEN (VERLÄNGERUNG) DES MÄFADENS

- Der Mähfaden ist auf einer Spule aufgewickelt (Abb. 4), die in einen Fadenträger mit einer am Träger befestigten Abdeckung gelagert ist (Abb. 1, Position 16).



Abb. 4

- Vergewissern Sie sich vor Inbetriebnahme des Trimmers, dass der Faden durch das Loch im Träger (siehe Pfeil in Abb. 5) gefädelt ist und dass die Trägerabdeckung (Abb. 1, Position 16) ordnungsgemäß am Träger angebracht ist. Um den Faden zu verlängern, ziehen Sie zuerst den hervorstehenden Teil des Fadens von Hand an und drücken Sie dann den Knopf am unteren Ende des Kopfes auf der gegenüberliegenden Seite. Bei jedem Drücken der Taste, während am Fadenende gezogen wird, wird der Mähfaden verlängert. Alternativ wird die Überlänge des Fadens bei Inbetriebnahme des Trimmers mit einem Messer (Abb. 1, Position 15) abgeschnitten.

- Wenn an der Klinge ein Sicherheitsschutz angebracht ist (Abb. 1, Pos. 15), entfernen Sie ihn, bevor Sie den Trimmer in Betrieb nehmen, damit die Klinge die überschüssige Fadenlänge abschneiden kann.



Abb. 5

VI. Trimmerbetrieb – Arbeiten mit dem Trimmer

! WARNUNG

- SICHERHEITSANWEISUNGEN

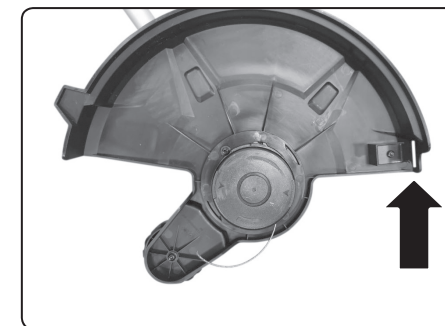
- Vergewissern Sie sich vor der Verwendung des Trimmers, dass die Schutzvorrichtungen nicht beschädigt sind oder dass keine Sicherheitsvorrichtungen angebracht sind. Ein Rasentrimmer mit beschädigten, fehlenden oder losen Teilen darf nicht benutzt und muss in einer autorisierten Werkstatt der Marke Extol® repariert/für ein neues Produkt ausgetauscht werden.

! WARNUNG

- Verhindern Sie die Benutzung des Rasentrimmers durch Kinder, Personen mit geminderter körperlicher Beweglichkeit, Sinneswahrnehmung oder geistigen Behinderungen, oder Personen ohne ausreichende Erfahrungen und Kenntnisse oder Personen, die mit diesen Anweisungen zur Gerätebedienung nicht vertraut sind. Stellen Sie sicher, dass keine Kinder mit dem Rasentrimmer spielen. Das Alter des Bedieners kann durch nationale Vorschriften eingeschränkt sein.

! WARNUNG

- Immer im Gedächtnis haben, dass der Bediener oder Benutzer für Unfälle oder Risiken verantwortlich sind, die anderen Personen oder an ihrem Eigentum entstehen.

! WARNUNG

- Kontrollieren Sie vor der Benutzung des Rasentrimmers die Fläche, die Sie mähen wollen, und ob sich auf ihr keine fremden Gegenstände befinden, die vom rotierenden Faden herausgeschleudert werden können. Unerwünschte Gegenstände müssen vorher von der Fläche beseitigt werden.
- Bei der Arbeit mit dem Trimmer ist ein zertifizierter Augenschutz mit Seitenabdeckungen und Schlagfestigkeit sowie Gehörschutz, Arbeitskleidung mit langen Ärmeln und Hosen, Arbeitsschuhe mit rutschfesten Sohlen und Arbeitshandschuhe erforderlich.



! WARNUNG

- Halten Sie die Beine und Hände in einer ausreichenden Entfernung von rotierenden Teilen des Gerätes. Verletzungsgefahr durch rotierende Teile. Setzen Sie den Rasentrimmer nur dann in Betrieb, wenn sich die Füße und Hände in einer ausreichenden Entfernung von rotierenden Teilen befinden.



- Rotierende Teile sind noch einige Zeit nach dem Loslassen des Betriebsschalters des Trimmers in Bewegung. Seien Sie daher besonders vorsichtig, da die Gefahr von Verletzungen durch bewegliche Teile besteht. Berühren Sie keine beweglichen gefährlichen Teile, bis die Stromversorgung (Batterie) entfernt wurde und die beweglichen gefährlichen Teile vollständig zum Stillstand gekommen sind.



- Stellen Sie vor der Benutzung des Rasentrimmers sicher, dass sich im Arbeitsbereich keine Menschen und Tiere befinden, da Verletzungsgefahr durch weggeschleuderte Gegenstände droht. Stellen Sie eine ausreichende Entfernung von Menschen, vor allem Kindern und Tieren sicher. Benutzen Sie das Gerät nicht, wenn sich in unmittelbarer Umgebung Personen, v. a. Kinder, oder Haustiere befinden.



- Verwenden Sie den Trimmer nicht unter schlechten Witterungsbedingungen, vor allem wenn Gewitter droht.
- Schützen den Rasentrimmer vor Regen.
- Arbeiten Sie mit dem Rasentrimmer nur bei vollem Tageslicht oder gutem künstlichen Licht, sodass man gut sehen kann, ob sich im Rasen keine unerwünschten fremden Gegenstände befinden, die herausgeschleudert werden können, oder das Netzkabel, das durch den rotierenden Faden beschädigt werden kann.
- Fassen Sie den Trimmer natürlich am vorderen (zusätzlichen) und Hauptgriff und nehmen Sie eine stabile Körperhaltung ein (Abb. 6).



Abb. 6

EINSCHALTEN DES TRIMMERS

1. Platzieren Sie den Mähkopf außerhalb der geschnittenen Vegetation auf, d.h. dass der Motor während der Inbetriebnahme nicht belastet wird.
2. Drücken Sie die Taste, um den Betriebsschalter zu entriegeln (Abb.1, Position 9).
3. Drücken Sie den Betriebsschalter (Abb.1, Position 10).

! HINWEIS

- Überschüssiges Fadenlänge wird mit einem Messer geschnitten, wenn der Rasentrimmer in Betrieb genommen wird, was durch einen leichten „Ruck“ des Trimmers bei der Inbetriebnahme begleitet werden kann.
- Führen Sie den Trimmer beim Greifen gemäß Abb. 6 in entsprechend allmählichen Pendelbewegungen von einer Seite zur anderen in die gemähte Vegetation mit einer der Mähqualität entsprechenden Gehgeschwindigkeit, um den Motor nicht zu überlasten. Lehnen Sie sich nicht zur Seite aus, während Sie mit dem Trimmer arbeiten, und halten Sie immer das Gleichgewicht. Sorgen Sie für eine stabile Körperstellung an Hängen und beim Gehen, das Laufen mit dem Gerät ist untersagt.
- Überlasten Sie den Rasentrimmer nicht! **Die Überlastung macht sich durch ein „müdes“ Geräusch und niedrigere Drehzahl bemerkbar. Das Mähen ist bei der höchsten Drehzahl am schnellsten.**
- Trimmen Sie eine höhere Vegetation nicht in einem Schritt auf die erforderliche Vegetationshöhe, sondern in mehreren Schritten, um eine Überlastung des Motors zu vermeiden (siehe Abb. 7).



Abb. 7

! HINWEIS

- **Der Rasentrimmer ist nicht zum langzeitigen und großflächigen Mähen und einer Belastung wie ein fahrbarer elektrischer oder benzinbetriebener Rasenmäher bestimmt.**
- **Der Rasentrimmer ist vor allem zu Mäharbeiten an schwer zugänglichen Stellen bestimmt, die man mit einem fahrbaren Mäher nicht bearbeiten kann. Bei der Anwendung der Motorsense legen Sie regelmäßige Pausen ein, damit es zu keiner Verbrennung des Motors kommt!**

! HINWEIS

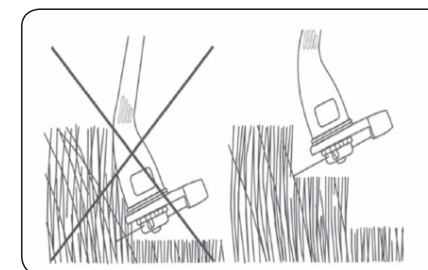
- Der Betriebsschalter darf für den Dauerbetrieb nicht in der niedergedrückten Position verriegelt werden, z. B. durch Sichern mit einem Kabelbinder.

VERLÄNGERUNG VOM FADEN

- Siehe Kapitel V.



Der Akkumulator ist mit einem Schutz gegen Tiefentladung ausgestattet, die ihn beschädigt. Durch diesen Schutz kann die Batteriespannung nicht unter einen bestimmten Wert fallen, der für sie schädlich ist.

- Der elektronische Schutz gegen eine volle Entladung der Batterie macht sich so bemerkbar, dass der Rasentrimmer plötzlich stillsteht, auch wenn der Betriebsschalter gedrückt ist. Nach einer ausreichend langen Zeit, wenn man den Betriebsschalter erneut drückt, geht der Rasentrimmer wieder an, aber später gleich wieder aus.

AUSSCHALTEN DES RASENMÄHERS

- Um den Rasentrimmer auszuschalten lösen Sie den Betriebsschalter.

In folgenden Fällen muss der Rasentrimmer ausgeschaltet und die Batterie aus dem Gerät genommen werden:

- jedes Mal, wenn der Benutzer das Gerät verlässt
- vor Entfernung von jeglichen Blockaden
- vor Kontrolle, Reinigung oder Arbeiten an der Maschine
- nach dem Überfahren von einem fremden Gegenstand, damit man das Gerät auf Beschädigungen kontrollieren kann
- wenn das Gerät zu sehr vibrieren beginnt, muss es sofort kontrolliert werden.

- Transportieren Sie den Rasentrimmer nicht, wenn er in Betrieb ist. Schalten Sie ihn vor dem Weglegen aus und warten Sie, bis sich die rotierenden Teile nicht mehr drehen, da dies dazu führen kann, dass sich der Trimmer aufgrund des unerwünschten Kontakts der rotierenden Teile mit einem Gegenstand unkontrolliert bewegt.

! HINWEIS

- Wenn während des Gerätebetriebs ein nicht standardmäßiges Geräusch, Vibrationen oder Lauf auftreten, schalten Sie das Gerät sofort aus und trennen Sie es von der Stromversorgung. Ermitteln und beseitigen die Ursache für den nicht standardmäßigen Betrieb. Sofern der nicht standardmäßige Lauf durch einen Defekt im Inneren des Gerätes verursacht wurde, veranlassen Sie die Reparatur in einer autorisierten Servicewerkstatt der Marke Extol® vermittelt durch den Händler oder wenden Sie sich direkt an eine autorisierte Werkstatt (Servicestellen finden Sie auf den Webseiten in der Einleitung der Gebrauchsanleitung).



Das Gerät bildet während seines Betriebs ein elektromagnetisches Feld, das die Funktionsfähigkeit von aktiven bzw. passiven medizinischen Implantaten (Herzschrittmachern) negativ beeinflussen und das Leben des Nutzers gefährden kann. Informieren Sie sich vor dem Gebrauch dieses Gerätes beim Arzt oder Implantathersteller, ob Sie mit diesem Gerät arbeiten dürfen.

VII. Wartung und Pflege

! WARNUNG

- Entfernen Sie den Akku aus dem Gerät, bevor Sie das Gerät montieren und Service/Wartung ausüben.



EINLEGEN DER FADENSPULE

- Wenn der Mähfaden in der Spule ausgegangen ist, legen Sie eine neue Spule mit Mähfaden gemäß dem folgenden Verfahren ein.

1. Drücken Sie beide Tasten auf der Trägerabdeckung gemäß Abb. 8, Schritt 1 gleichzeitig und entfernen Sie die Trägerabdeckung, Abb. 8, Schritt 2.



Abb. 8

2. Entfernen Sie die Spule ohne Faden vom Träger und setzen Sie eine neue Spule mit dem Mähfaden 8895712A in den Träger ein, der für dieses Trimmermodell vorgesehen ist.
3. Legen Sie die neue Fadenspule richtig in den Träger und fädeln Sie das Ende des Fadens durch das Loch im Träger.
4. Setzen Sie die Trägerabdeckung so auf den Träger, dass sie einrastet. Stellen Sie sicher, dass die Abdeckung ordnungsgemäß am Träger befestigt ist, da sonst die Abdeckung und die Spule nach Inbetriebnahme des Trimmers abfliegen würden.

! HINWEIS

- Der Trimmer darf nur mit Originalersatzteilen des Herstellers verwendet werden, da er sonst nicht ordnungsgemäß funktioniert und beschädigt wird.

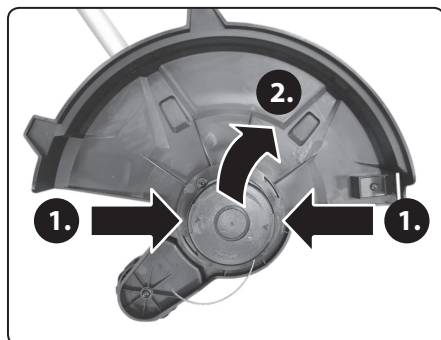
Es muss eine Originalspule mit einem Originalmähfaden verwendet werden. Das Fadenmaterial hat spezifische Eigenschaften hinsichtlich der Motordrehzahl und des Spulendurchmessers. Die Verwendung eines anderen, nicht originalen Fadens und / oder Spule und / oder Trägerabdeckung führt dazu, dass das Mähsystem des Trimmers nicht richtig funktioniert. Dies kann zu übermäßigen Vibrationen des Trimmers, hohem Fadenverbrauch, erhöhten Geräuschemissionen und Schäden an der Maschine oder Verletzungen von Personen oder Tieren führen.

Der korrekte Betrieb des Mähsystems vom Trimmer und das korrekte Mähen hängen von der gesamten Baugruppe aus Träger - Spule - Faden - Trägerabdeckung ab. Diese Baugruppe ist spezifisch für dieses Trimmermodell.

FÜR DEN BEDARFSFALL ERHÄLTICHE ERSATZTEILE

Ersatzteil	Modellbezeichnung (/ Bestell-Nr.)
Spule mit Mähfaden, 2 St.	8895712A
Trägerabdeckung	8895712B
Baugruppe: Träger+Mähfaden mit Spule+Trägerabdeckung	8895712C
Batteriem/Ladegeräte	Siehe Tabelle 1

Tabelle 3

- Verwenden Sie im Rasentrimmer niemals einen Mähfaden aus Metall oder irgendeinen anderen Faden, der nicht für diesen Rasentrimmer bestimmt ist.

REINIGUNG

- Kontrollieren und reinigen Sie die Lüftungsschlitze des Motors regelmäßig, und nach der Benutzung machen Sie auch den ganzen Rasentrimmer sauber.
- Reinigen Sie die Lüftungsschlitze des Motors mit einer Bürste oder einem technischen Staubsauger usw.
- Zum Entfernen von Grasresten an der Unterseite der Schutzhaube benutzen Sie eine Spachtel oder eine Bürste. Reinigen Sie den Rasentrimmer niemals mit Wasser und zur Entfernung von anhaftenden Grasresten verwenden Sie niemals Drahtbürsten aus Metall, sonst kommt es zur Beschädigung der Kunststoffteile vom Rasentrimmer.

- Im Falle einer Störung muss die Reparatur des Gerätes nur in einer autorisierten Servicewerkstatt der Marke Extol® sichergestellt werden (die Servicestellen finden Sie zu Beginn dieser Bedienungsanleitung). Zur Reparatur müssen nur die Original-Ersatzteile vom Hersteller benutzt werden.

VIII. Allgemeine Sicherheitshinweise

! WARNUNG!

Es ist nötig, alle Sicherheitsanweisungen, die Gebrauchsanleitung, Abbildungen und Vorschriften, die zu diesem Werkzeug mitgeliefert wurden, durchzulesen. Die Nichteinhaltung jeglicher nachfolgender Anweisungen kann zu Unfällen durch Strom, zu Bränden und/oder zu ernsthaften Verletzungen von Personen kommen.

Sämtliche Anweisungen und die Gebrauchsanleitung müssen aufbewahrt werden, damit man später je nach Bedarf noch einmal reinschauen kann.

Mit dem Ausdruck „Elektrowerkzeug“ ist in allen nachstehend aufgeführten Warnhinweisen Elektrowerkzeug gemeint, das vom Netz gespeist wird (mit beweglicher Zuleitung), oder Elektrowerkzeug, das aus Batterien gespeist wird (ohne bewegliche Zuleitung).

1) SICHERHEIT DES ARBEITSUMFELDES

- Der Arbeitsplatz muss sauber gehalten werden und gut beleuchtet sein.** Unordnung und dunkle Räume sind häufig die Ursache von Unfällen.
- Elektrowerkzeug darf nicht im Milieu mit Explosionsgefahr, wo sich brennbare Flüssigkeiten, Gase oder Staub befinden, benutzt werden.** Im Elektrowerkzeug entstehen Funken, welche Staub oder Dämpfe anzünden können.
- Bei der Benutzung von Elektrowerkzeug ist es nötig, den Zutritt von Kindern und weiterer Personen zu verhindern.** Wenn die Bedienung gestört wird, kann sie die Kontrolle über die ausgeübte Tätigkeit verlieren.

2) ELEKTRISCHE SICHERHEIT

- Der Stecker der beweglichen Zuleitung des Elektrowerkzeuges muss der Netzsteckdose**

entsprechen. Der Stecker darf niemals auf keine Art und Weise modifiziert werden. Zusammen mit Werkzeugen, die Erdung haben, dürfen keine Steckeradapter verwendet werden. Stecker, die nicht durch Veränderungen entwertet sind, und entsprechende Steckdosen schränken die Unfallgefahr durch Strom ein.

- b) Die Bedienung darf geerdete Gegenstände, wie z. B. Rohre, Zentralheizungskörper, Herde und Kühlschränke, nicht mit dem Körper berühren. Die Unfallgefahr durch Strom ist größer, wenn Ihr Körper mit der Erde verbunden ist.
- c) Elektrowerkzeug darf nicht Regen, Feuchtigkeit oder Nassheit ausgesetzt werden. Sofern in das Elektrowerkzeug Wasser eindringt, erhöht sich die Unfallgefahr durch Strom.
- d) Die bewegliche Zuleitung darf nicht zu anderen Zwecken benutzt werden. Elektrowerkzeug darf nicht an der Zuleitung getragen oder gezogen werden, auch darf der Stecker nicht durch Ziehen an der Zuleitung aus der Steckdose gezogen werden. Es ist nötig, die Zuleitung vor Hitze, Fett, scharfen Kanten oder beweglichen Teilen zu schützen. Beschädigte oder verhedderte Zuleitungen erhöhen die Unfallgefahr durch Strom.
- e) Sofern Elektrowerkzeug draußen benutzt wird, muss ein Verlängerungskabel benutzt werden, dass für Außenanwendung geeignet ist. Die Nutzung einer Verlängerungszuleitung für Außenanwendung schränkt die Unfallgefahr durch Strom ein.
- f) Sofern Elektrowerkzeug in feuchten Räumlichkeiten benutzt wird, ist es nötig, die Einspeisung durch einen Stromschutzschalter (RCD) abzusichern. Die Anwendung eines RCD Schalters schränkt die Unfallgefahr durch Strom ein.
Der Ausdruck „Stromschutzschalter (RCD)“ kann durch den Ausdruck „Fehlerstrom-Schutzschalter (GFCI)“ oder „Fehlervoltage-Schutzschalter (ELCB)“ (Schutzschalter für entweichenden Strom) ersetzt werden.

3) SICHERHEIT DER PERSONEN

- a) Bei der Anwendung von Elektrowerkzeug muss die Bedienung aufmerksam sein, sie muss sich

dem widmen, was sie gerade tut, und sie muss sich konzentrieren und vernünftig überlegen. Elektrowerkzeug darf nicht benutzt werden, sofern die Bedienung müde ist oder unter Einfluss von Drogen, Alkohol oder Arzneimitteln steht. Eine kurzzeitige Unaufmerksamkeit kann bei der Anwendung von Elektrowerkzeug zu ernsthaften Verletzungen von Personen führen.

- b) Verwenden Sie persönliche Arbeitsschutzmittel. Verwenden Sie immer Augenschutz. Arbeitsschutzmittel wie z. B. Beatmungsgeräte, Sicherheitsschuhwerk mit rutschfester Sohle, eine harte Kopfbedeckung oder Gehörschutz, welche im Einklang mit den Arbeitsbedingungen benutzt werden, senken die Gefahr von Verletzungen von Personen.
- c) Es ist nötig, ein ungewolltes Anlassen des Gerätes zu vermeiden. Es ist nötig, sich zu vergewissern, dass sich der Schalter vor dem Anschluss des Steckers in die Steckdose und/oder beim Anschluss eines Batteriesets, beim Tragen oder Versetzen des Werkzeuges in der Position „AUS“ befindet. Ein Herumtragen des Werkzeuges mit dem Finger auf dem Schalter oder Anschluss des Steckers des Werkzeuges mit eingeschaltetem Schalter kann die Ursache für Unfälle sein.
- d) Vor dem Einschalten des Werkzeuges ist es nötig, alle Einstell- und Regulierinstrumente oder Schlüssel zu entfernen. Ein Regulierinstrument oder Schlüssel, der an einem rotierenden Teil des Elektrowerkzeuges befestigt bleibt, kann die Ursache von Verletzungen von Personen sein.
- e) Die Bedienung muss nur dort arbeiten, wo sie sicher hinkommt. Die Bedienung muss immer eine stabile Stellung und Gleichgewicht bewahren. Das ermöglicht eine bessere Kontrolle über das Elektrowerkzeug in unvorhergesehenen Situationen.
- f) Ziehen Sie geeignete Kleidung an. Tragen Sie keine lose Kleidung und keinen Schmuck. Die Bedienung muss darauf achten, dass sich ihre Haare und Kleidung in genügender Entfernung von beweglichen Teilen befinden. Lose Kleidung, Schmuck und langes Haar können durch bewegliche Teile erfasst werden.

- g) Sofern Mittel zum Anschluss von Einrichtungen zum Absaugen und Sammeln von Staub zur Verfügung stehen, ist es nötig, solche Einrichtungen anzuschließen und korrekt zu nutzen. Die Benutzung solcher Einrichtungen kann die Gefahr, die durch entstehenden Staub verursacht wird, einschränken.
- h) Die Bedienung darf nicht zulassen, dass sie wegen der Routine, die aus dem häufigen Benutzen des Werkzeuges resultiert, selbstgefällig wird, und dass sie die Grundsätze der Sicherheit des Werkzeuges ignoriert. Unvorsichtige Tätigkeit kann im Bruchteil einer Sekunde ernsthafte Verletzungen verursachen.

4) ANWENDUNG UND WARTUNG VON ELEKTROWERKZEUG

- a) Elektrowerkzeug darf nicht überlastet werden. Es ist nötig, richtiges Elektrowerkzeug zu verwenden, das für die durchzuführende Arbeit bestimmt ist. Richtiges Elektrowerkzeug wird die Arbeit, für die es konstruiert wurde, besser und sicherer ausüben.
- b) Es darf kein Elektrowerkzeug benutzt werden, dass man nicht mit einem Schalter ein- und ausschalten kann. Jegliches Elektrowerkzeug, das nicht mit einem Schalter bedient werden kann, ist gefährlich und muss repariert werden.
- c) Vor jeglicher Einregulierung, Austausch von Zubehör oder vor der Einlagerung des Elektrowerkzeuges ist es nötig, den Stecker aus der Netzsteckdose zu ziehen und/oder das Batterieset vom Elektrowerkzeug zu entnehmen, sofern es abnehmbar ist. Diese vorbeugenden Sicherheitsmaßnahmen schränken die Gefahr eines zufälligen Anlassens des Elektrowerkzeuges ein.
- d) Nicht benutztes Elektrowerkzeug muss man außerhalb der Reichweite von Kindern lagern, und man darf Personen, die nicht mit dem Elektrowerkzeug oder mit diesen Anweisungen vertraut gemacht wurden, nicht erlauben, es zu benutzen. Elektrowerkzeug ist in Händen von unerfahrenen Nutzern gefährlich.

- e) Elektrowerkzeug und Zubehör muss gewartet werden. Es ist nötig, die Einstellung der sich bewegenden Teile und deren Beweglichkeit zu überprüfen, sich auf Risse, zerbrochene Teile und jegliche andere Umstände zu konzentrieren, welche die Funktion des Elektrowerkzeuges gefährden können. Sofern das Werkzeug beschädigt ist, muss vor dem nächsten Gebrauch dessen Reparatur veranlasst werden. Viele Unfälle werden durch ungenügende Wartung des Elektrowerkzeuges verursacht.
- f) Schneidwerkzeuge müssen scharf und sauber gehalten werden. Richtig gewartete und geschärfte Schneidwerkzeuge werden mit kleinerer Wahrscheinlichkeit am Material hängen bleiben oder blockieren, und die Arbeit mit ihnen kann leichter kontrolliert werden.
- g) Elektrowerkzeug, Zubehör, Arbeitsinstrumente usw. müssen im Einklang mit diesen Anweisungen und auf so eine Art und Weise benutzt werden, die für das konkrete Elektrowerkzeug vorgeschrieben wurde, und dies unter Berücksichtigung der gegebenen Arbeitsbedingungen und der Art der durchgeführten Arbeit. Die Nutzung von Elektrowerkzeug zur Durchführung anderer Tätigkeiten, als für welche es bestimmt war, kann zu gefährlichen Situationen führen.
- h) Griffe und Halterungen müssen trocken, sauber und ohne Fettrückstände gehalten werden. Schlüpfrige Griffe und Halterungen ermöglichen in unerwarteten Situationen kein sicheres Halten und keine Kontrolle über das Werkzeug.

5) BENUTZUNG UND WARTUNG VON BATTERIEBETRIEBENEM WERKZEUG

- a) Laden Sie das Werkzeug nur mit einem Ladegerät auf, das vom Hersteller bestimmt ist. Ein Ladegerät, dass für einen bestimmten Batterietyp geeignet ist, kann bei der Anwendung eines unterschiedlichen Batterietyps einen Brand verursachen.
- b) Benutzen Sie das Werkzeug nur mit dem Batterieset, das ausdrücklich für das gegebene Werkzeug bestimmt ist. Die Anwendung von jeglichen anderen Batteriesets kann Verletzungen oder einen Brand verursachen.

c) **Sofern das Batterieset gerade nicht verwendet wird, dann schützen Sie es vor dem Kontakt mit anderen Metallgegenständen, wie Büroklammern, Münzen, Schlüsseln, Nägeln, Schrauben oder anderen kleinen Metallgegenständen, welche die Verbindung eines Kontaktes der Batterie mit einem anderen verursachen können.** Ein Kurzschluss der Batteriekontakte kann Verbrennungen oder einen Brand verursachen.

d) **Bei unkorrekter Anwendung können Flüssigkeiten aus der Batterie entweichen; vermeiden Sie den Kontakt mit ihnen. Kommt es zu einem zufälligen Kontakt mit diesen Flüssigkeiten, spülen Sie die betroffene Stelle mit einem Wasserstrahl ab. Gelangt diese Flüssigkeit in die Augen, suchen Sie ausserdem ärztliche Hilfe auf.** Die aus der Batterie austretenden Flüssigkeiten können Entzündungen oder Verbrennungen verursachen.

e) **Ein Batterieset oder Werkzeug, das beschädigt oder umgebaut wurde, darf nicht benutzt werden.** Beschädigte oder umgebaute Akkumulatoren können sich unvorhersehbar verhalten, was Brand, Explosion oder Unfallgefahr zur Folge haben kann.

f) **Batteriesets oder Werkzeuge dürfen keiner übermäßigen Temperatur oder gar Feuer ausgesetzt werden.** Das Aussetzen von Feuer oder einer höheren Temperatur als 130°C kann eine Explosion verursachen.

g) **Es ist nötig, alle Anweisungen des Aufladens einzuhalten, und das Batterieset oder das Werkzeug nicht außerhalb des Temperaturbereichs aufzuladen, der in der Gebrauchsanleitung aufgeführt ist.** Nicht korrekte Aufladung oder Aufladung bei Temperaturen, die sich außerhalb des angegebenen Bereiches befinden, können die Batterie beschädigen und das Risiko eines Brandes erhöhen.

6) SERVICE

a) **Beauftragen Sie mit Reparaturen Ihres batteriebetriebenen Werkzeuges eine qualifizierte Person, die identische Ersatzteile**

verwenden wird. Auf diese Art und Weise wird das gleiche Sicherheitsniveau der Werkzeuge wie vor der Reparatur sichergestellt.

b) **Beschädigte Batteriesets dürfen nie repariert werden.** Die Reparatur von Batteriesets sollte nur beim Hersteller oder in einer autorisierten Servicewerkstatt durchgeführt werden.

IX. Sicherheitsanweisungen für das Ladegerät und den Ladevorgang



- Lesen Sie vor dem Aufladen die Bedienungsanleitung.
- Das Ladegerät ist nur für das Laden in Innenräumen bestimmt. Es muss vor Regen, hoher Luftfeuchtigkeit und Temperaturen über 40°C geschützt werden.
- Das Ladegerät ist nur zum Laden zugelassener Batteriemodelle vorgesehen und darf nicht zum Laden anderer Batterien oder für andere Zwecke verwendet werden.
- Verhindern Sie die Benutzung des Ladegeräts durch Personen (inklusive Kinder), denen ihre körperliche, sensorische oder geistige Unfähigkeit oder Mangel an ausreichenden Erfahrungen und Kenntnissen keine sichere Anwendung des Gerätes ohne Aufsicht oder Belehrung ermöglichen. Kinder dürfen nicht mit dem Gerät spielen. Im Allgemeinen wird die Verwendung des Ladegeräts durch sehr kleine Kinder (einschließlich 0-3 Jahre) und die unbeaufsichtigte Verwendung durch jüngere Kinder (Alter über 3 Jahre unter 8 Jahre) nicht berücksichtigt. Es wird anerkannt, dass schwerbehinderte Menschen möglicherweise Bedürfnisse haben, die über die in dieser Norm festgelegten Standards (EN 60335-1 und EN 60335-2-29) hinausgehen.
- Beim Aufladen ist eine ausreichende Lüftung zu gewährleisten, da beim Laden Dämpfe entweichen können, wenn die Batterie durch falschen Umgang beschädigt ist (z. B. infolge eines Sturzes).
- Benutzen Sie das Ladegerät im Temperaturbereich von 10°C bis 40°C.
- Schützen Sie das Ladegerät, sein Netzkabel und den Stecker vor mechanischen oder thermischen Beschädigungen.

X. Sicherheitsanweisungen für die Batterie

- Schützen Sie die Batterie vor Regen, Frost, hoher Luftfeuchtigkeit, hohen Temperaturen (über 50°C), mechanischen Beschädigungen (Stöße und Fall) und öffnen, verbrennen und kursorchließen Sie sie niemals. Lagern sie voll aufgeladen und aus dem Gerät entnommen und Sie sie nach einigen Monaten voll auf (alle 6 Monate), um die Lebensdauer der Batterie möglichst lange aufrechtzuerhalten.
- Schützen Sie die Ladkontakte der Batterie vor Verunreinigung, Deformation und anderer Beschädigung und vor leitender Überbrückung der Kontakte durch Überkleben der Stecker z.B. mit einem Klebeband, damit es zu keinem Kurzschluss mit anschließendem Brand oder Explosion kommt.
- Stellen Sie sicher, dass keine Kinder mit dem Akku spielen.

XI. Bedeutung von Sicherheitswarnungen und anderen Markierungen auf der Maschine



	Lesen Sie vor dem Gebrauch des Ladegeräts die Gebrauchsanleitung.
	Entspricht den einschlägigen EU-Harmonisierungsrechtsvorschriften.

	Lesen Sie vor dem Gebrauch des Werkzeugs die Bedienungsanleitung und beachten Sie die Kennzeichnung am Gerät. Die Nichtbeachtung dieser Hinweise kann zu schweren Verletzungen führen.
	Halten Sie die Beine und Hände in einer ausreichenden Entfernung von rotierenden Teilen des Gerätes. Verletzungsgefahr durch rotierende Teile. Setzen Sie den Rasentrimmer nur dann in Betrieb, wenn sich die Füße und Hände in einer ausreichenden Entfernung von rotierenden Teilen befinden.
	Rotierende Teile sind noch einige Zeit nach dem Loslassen des Betriebsschalters des Trimmers in Bewegung. Seien Sie daher besonders vorsichtig, da die Gefahr von Verletzungen durch bewegliche Teile besteht. Berühren Sie keine beweglichen gefährlichen Teile, bis die Stromversorgung (Batterie) entfernt wurde und die beweglichen gefährlichen Teile vollständig zum Stillstand gekommen sind.
	Stellen Sie vor der Benutzung des Rasentrimmers sicher, dass sich im Arbeitsbereich keine Menschen und Tiere befinden, da Verletzungsgefahr durch weggeschleuderte Gegenstände droht. Stellen Sie eine ausreichende Entfernung von Menschen, vor allem Kindern und Tieren sicher. Benutzen Sie das Gerät nicht, wenn sich in unmittelbarer Umgebung Personen, v. a. Kinder, oder Haustiere befinden.
	Vor Regen schützen.
	Der Trimmerbediener muss einen zertifizierten Augenschutz mit Seitenschutz und einem ausreichenden Schutzniveau verwenden.

















	Der Trimmerbediener muss bei der Arbeit einen zertifizierten Gehörschutz mit ausreichender Schutzwirkung tragen.
	Entfernen Sie die Batterie, bevor Sie das Akku-Werkzeug warten und oder Service durchführen.
	Elektroabfall, siehe weiter.
SN:	Auf dem Produkt sind das Produktionsjahr und -monat und die Nummer der Produktionsserie angeführt.

Tabelle 3

XII. Bedeutung der Markierungen auf dem Ladegerät und Gebrauchsanweisung

EXTOL® 8895790
GARDEN 20V 
 INPUT: 200-240 V ~50/60 Hz | 70 W
 OUTPUT: 20 V  | 2,4 A | T_a ≤ 40°C
    
   
 SN:
 Produced by Madal Bal s.s.
 Průmyslová zóna Příluky 244 • CZ-760 01 Zlín
www.extol.eu

	Lesen Sie vor dem Gebrauch des Ladegeräts die Gebrauchsanleitung.
	Entspricht den einschlägigen EU-Harmonisierungsrechtsvorschriften.
	Gerät der Schutzklasse II.
	Das Ladegerät kann nur in geschlossenen Räumen benutzt werden. Schützen Sie das Ladegerät vor Regen, hoher Luftfeuchtigkeit und Eindringen von Wasser.







	Störungssicherheitssicherungsschutztransformator
	Polarität des DC-Steckers zum Aufladen der Batterie.
	Sicherung mit dem angegebenen Stromwert gemäß Lademodell.
T _a ≤ 40°C	Umgebungstemperatur zum Laden der Batterie.
Input:/Output:	Ein-/Ausgangsparameter.
	Elektroabfall, siehe weiter.
SN:	Auf dem Produkt sind das Produktionsjahr und -monat und die Nummer der Produktionsserie angeführt.

Tabelle 4

XIII. Bedeutung der Markierungen auf der Batterie und Gebrauchsanweisung

EXTOL® 8895780
 Rated 18V  | Max. 20V 
 2000 mAh | 36 Wh | Li-ion
 IEC 62133-2:2017; UN 38.3
   
 Produced by Madal Bal s.s.
 Průmyslová zóna Příluky 244 • CZ-760 01 Zlín
 SN: www.extol.eu

	Lesen Sie vor dem Gebrauch des Ladegeräts die Gebrauchsanleitung.
	Setzen Sie den Akku keiner direkten Sonnenstrahlung und Temperaturen über 50°C aus.

	Verbrennen Sie den Akku nicht.
	Kontakt vom Akku mit Wasser und hoher Luftfeuchtigkeit vermeiden.
	Entsorgen Sie den Akku nicht über den Hausmüll, siehe weiter den Absatz Abfallentsorgung.
20V 	Klemmenspannung eines voll aufgeladenen Akkumulators ohne Belastung
18V 	Nenn-Klemmenspannung der Batterie unter Belastung:
X000 mAh/ XX Wh	Batteriekapazität / Wattstunden-Belastbarkeit der Batterie.
SN:	Auf dem Produkt sind das Produktionsjahr und -monat der Batterie und die Nummer der Produktionsserie angeführt.
IEC 62133-2:2017/ UN 38.3	Normen und normative technische Spezifikationen, deren Anforderungen die Batterien erfüllen.

Tabelle 5

XIV. Lagerung

LAGERUNG DES AKKU-RASENTRIMMERS

- Entfernen Sie vor dem Aufbewahren des Rasentrimmers die Batterie. Wenn sich die Batterie im Gerät befindet, wird sie schneller entladen. Bewahren Sie den Akku-Rasentrimmer und das Ladegerät an einem trockenen Ort außerhalb der Reichweite von Kindern mit Temperaturen bis zu 40 °C auf. Schützen Sie das Werkzeug und das Ladegerät vor direkter Sonneneinstrahlung, Strahlungswärmequellen, mechanischen Beschädigungen, Feuchtigkeit und Eindringen dem Wasser.

LAGERUNG DER BATTERIE

- Schützen Sie den Akku vor Regen, Frost, hoher Luftfeuchtigkeit, Temperaturen über 50°C, mechanischen Beschädigungen (z. B. Herunterfallen) und öffnen oder verbrennen Sie ihn niemals. Entfernen Sie

vor Lagerung des Akku-Werkzeugs den Akku aus dem Gerät und laden Sie ihn vollständig auf. Laden Sie den Akku nach einigen Monaten (maximal sechs Monate) vollständig auf, um eine möglichst lange Akkulaufzeit zu gewährleisten.

- Frost oder hohe Temperaturen verringern die Kapazität der Batterie erheblich und beschädigen sie.**
- Schützen Sie die Batteriekontakte vor Schmutz, Verformung oder anderen Beschädigungen und vermeiden Sie eine leitende Überbrückung der Batteriekontakte, indem Sie Anschlüsse durch ein Klebeband schützen, um einen Kurzschluss der Batterie zu vermeiden, der einen Brand oder eine Explosion verursachen kann.
- Stellen Sie sicher, dass keine Kinder mit der Batterie oder dem Akku-Werkzeug spielen.

XV. Abfallentsorgung

- Werfen Sie die Verpackungsmaterialien in entsprechenden Sortiercontainer.
- Der unbrauchbare Akku-Rasentrimmer und das Ladegerät sind Elektrogeräte, die nicht in den Hausmüll geworfen werden dürfen, sondern müssen nach der europäischen Richtlinie (EU) 2012/19 einer umweltgerechten Entsorgung/Recycling bei entsprechenden Sammelstellen für Elektroabfall abgegeben werden.
- Vor der Entsorgung des Akku-Rasentrimmers muss die Batterie aus dem Gerät entfernt werden. Diese darf ebenfalls nicht als Hausmüll entsorgt werden, sondern muss zur umweltgerechten Entsorgung an einer Batteriesammelstelle separat abgegeben werden (Richtlinie 2006/66 EG). Informationen über Sammelstellen erhalten Sie beim Händler oder bei dem Gemeindeamt.



Li-ion

EG-Konformitätserklärung

Gegenstand der Erklärung - Modell, Produktidentifizierung:

Akku-Rasentrimmer 20 V

Mähbreite 30 cm; Leerlaufdrehzahl 7500 min⁻¹

Extol® Premium 8895712

(Variante mit Batterie und Ladegerät)

Extol® Premium 8895713

(Variante ohne Batterie und ohne Ladegerät)

Hersteller Madal Bal a.s. • Bartošova 40/3, CZ-760 01 Zlín • IČO: 49433717

erklärt,

dass der vorgenannte Gegenstand der Erklärung in Übereinstimmung mit allen einschlägigen harmonisierenden

Rechtsvorschriften der Europäischen Union steht:

2006/42 EG; (EU) 2011/65; (EU) 2014/30; 2000/14 EG.

Diese Erklärung wird auf ausschließliche Verantwortung des Herstellers herausgegeben.

Harmonisierte Normen (inklusive ihrer ändernden Anlagen, falls diese existieren), die bei der Beurteilung der Konformität verwendet wurden und auf deren Grundlage die Konformität erklärt wird:

EN 60335-1:2012, EN 50636-2-91:2014; EN 62233:2008; EN 55014-1:2017;

EN 55014-2:2015; EN IEC 63000:2018; EN ISO 3744:2010, ISO 11094:1991.

Die Fertigstellung der technischen Dokumentation (2006/42 EG und 2000/14 EG) führte Martin Šenkýř mit Sitz an der

Adresse der Gesellschaft Madal Bal a.s., Průmyslová zóna Příluky 244, 760 01 Zlín, Tschechische Republik, durch.

Die technische Dokumentation (2006/42 EG, 2000/14 EG) steht an der Adresse der Gesellschaft Madal Bal, a.s. zur Verfügung.

Vorgehensweise der Konformitätsbeurteilung (2006/42 EG, 2000/14 EG): Überprüfung der einzelnen Geräte durch die benannte Stelle Nr.: 0197 TÜV Rheinland LGA Products GmbH, Tillystrasse 2, 90431 Nürnberg, Deutschland.

Der den jeweiligen Typ nach 2000/14 EG repräsentierende gemessene Schalleistungspegel:

88,8 dB (A); Unsicherheit K= ±3 dB(A)

Garantierter Schalleistungspegel der Anlage (2000/14 EG): 96 dB(A).

Ort und Datum der Herausgabe der EU-Konformitätserklärung: Zlín 05.08.2020

Im Namen der Gesellschaft Madal Bal, a.s.:

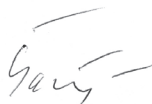

Martin Šenkýř

Vorstandsmitglied der Hersteller-AG